

Dell™ Latitude™ E4300

Instalační a stručná referenční příručka

Tato příručka obsahuje přehled funkcí, technické údaje a informace o rychlém nastavení, softwaru a řešení potíží pro váš počítač. Další informace o operačním systému, zařízeních a technologiích najdete v příručce *Průvodce technologiemi Dell* na adrese support.dell.com.

Poznámky a upozornění



POZNÁMKA: POZNÁMKA označuje důležité informace, které pomáhají lepšímu využití počítače.



UPOZORNĚNÍ: UPOZORNĚNÍ upozorňuje na možné poškození hardwaru nebo ztrátu dat a obsahuje pokyny, jak těmto problémům předejít.



VÝSTRAHA: VÝSTRAHA upozorňuje na potencionální nebezpečí poškození majetku, úrazu nebo smrti.

Pokud jste zakoupili počítač řady Dell™ n, neplatí pro vás žádný odkaz na operační systém Microsoft® Windows® uvedený v této příručce.

Poznámky k produktu společnosti Macrovision

Produkt používá technologii podléhající ochraně autorských práv, která je chráněna nároky některých amerických patentů a jinými právy na duševní vlastnictví společnosti Macrovision Corporation a dalších vlastníků. Použití této technologie chráněné autorskými právy musí být schváleno společností Macrovision Corporation a je určeno pouze pro domácí a omezené zobrazovací použití, není-li uplatněna jiná licence společnosti Macrovision Corporation. Zpětná analýza a dekompilace je zakázána.

Změna informací v tomto dokumentu vyhrazena.

© 2008 Dell Inc. Všechna práva vyhrazena.

Jakákoli reprodukce těchto materiálů bez písemného povolení společnosti Dell Inc. je přísně zakázána.

Ochranné známky použité v tomto textu: *Dell*, logo *DELL*, *Latitude*, *Latitude ON*, *Wi-Fi Catcher*, *DellConnect* a *ExpressCharge* jsou ochranné známky společnosti Dell Inc.; *Bluetooth* je registrovaná ochranná známka společnosti Bluetooth SIG, Inc. používaná v licenci společnosti Dell; *Core* je ochranná známka a *Intel*, a *iAMT* jsou registrované ochranné známky společnosti Intel Corporation v USA a dalších zemích; *Blu-ray Disc* je ochranná známka společnosti Blu-ray Disc Association; *Microsoft*, *Windows*, *Windows Vista* a logo tlačítka Start systému *Windows Vista* jsou ochranné známky nebo registrované ochranné známky společnosti Microsoft Corporation v USA a dalších zemích.

Další ochranné známky a obchodní názvy mohou v tomto dokumentu odkazovat na společnosti vlastnící tyto známky a názvy nebo na jejich produkty. Společnost Dell Inc. se zřiká jakéhokoli zájmu na vlastnictví ochranných známek a obchodních názvů jiných než svých vlastních.

Model PP13S

Říjen 2008

Č. dílu K873D

Rev. A01

Obsah

1	Váš počítač	7
	Čelní pohled	7
	Pohled zezadu.	9
	Vyjmutí baterie	10
	Přepínač bezdrátové komunikace a nástroj Dell™ Wi-Fi Catcher™ Network Locator.	11
2	Instalace počítače	13
	Rychlá instalace	13
	Připojení k internetu	16
	Nastavení připojení k internetu	16
	Přenos informací do nového počítače.	18
	Operační systém Microsoft® Windows Vista®	18
	Operační systém Microsoft Windows® XP.	18
3	Technické údaje	23

4 Odstraňování potíží 31

Nástroje 31

Kontrolky napájení 31

Zvukové signály. 32

Chybová hlášení 33

Systémová hlášení 40

Odstraňování potíží s hardwarem
a softwarem 41

Diagnostický nástroj Dell Diagnostics 42

Rady pro odstraňování problémů 44

Potíže s napájením. 45

Potíže s pamětí 46

Zablokování a problémy se softwarem 47

Technická aktualizací služba Dell. 49

Nástroj Dell Support Utility. 49

5 Přeinstalování softwaru 51

Ovladače 51

Identifikace ovladačů. 51

Přeinstalování ovladačů a nástrojů. 52

Obnovení operačního systému 54

Použití nástroje Obnovení systému
Microsoft® Windows® 55

Použití softwaru pro obnovení výrobní
bitové kopie Dell™ Factory Image
Restore. 57

Použití média Operační systém. 58

6	Vyhledávání informací	61
7	Získání nápovědy	65
	Získání pomoci	65
	Služby technické a zákaznické podpory	66
	DellConnect™	66
	Online služby	66
	Služby AutoTech	67
	Automatizovaná služba stavu objednávek	68
	Problémy s objednávkou	68
	Informace o produktech.	68
	Vracení položek do záruční opravy nebo dobropis	68
	Než zavoláte	69
	Kontaktování společnosti Dell.	71
	Rejstřík	73

Váš počítač

Čelní pohled

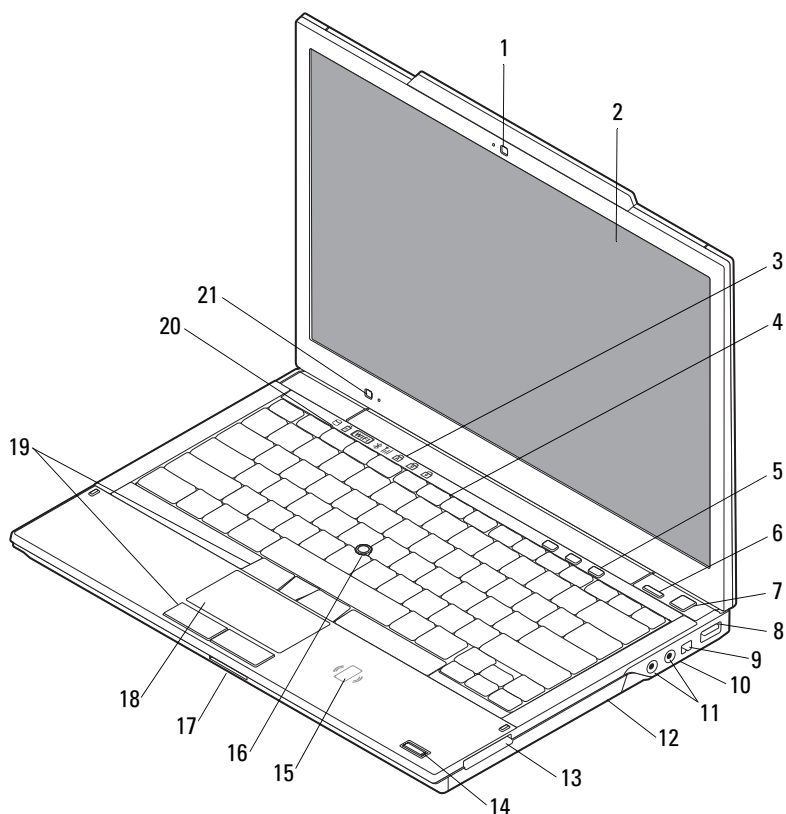

- | | | | |
|----|---|----|--|
| 1 | Kamera (volitelně) | 2 | Displej |
| 3 | Stavové kontrolky klávesnice | 4 | Klávesnice |
| 5 | Tlačítka ovládání hlasitosti | 6 | Tlačítko Dell™ Latitude ON™ (volitelné) |
| 7 | Tlačítko napájení | 8 | Konektor USB |
| 9 | Konektor IEEE 1394 | 10 | Přepínač bezdrátové komunikace a tlačítko nástroje Dell Wi-Fi Catcher™ Network Locator |
| 11 | Konektory zvuku (výstupní) a mikrofonu (vstupní) | 12 | Optická jednotka |
| 13 | Slot pro kartu ExpressCard | 14 | Čtečka otisků prstů (volitelná) |
| 15 | Bezkontaktní čtečka karet Smart (volitelná) | 16 | Tyčinka |
| 17 | Slot pro kartu SecureDigital (SD) | 18 | Dotyková podložka |
| 19 | Tlačítko tyčinky/tlačítko dotykové podložky | 20 | Kontrolky stavu zařízení |
| 21 | Ambient light sensor (snímač okolního osvětlení) a mikrofon | | |

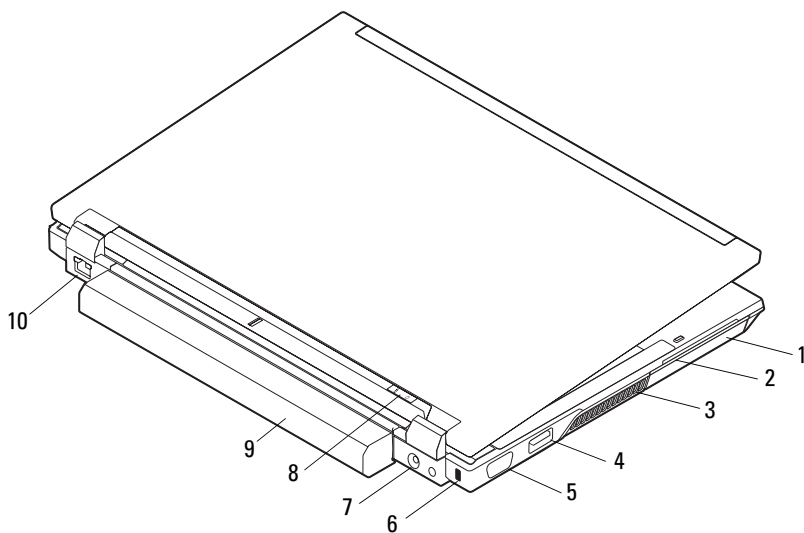

Pohled zezadu



- | | | | |
|---|---------------------------------|----|--------------------------------------|
| 1 | Pevný disk | 2 | Slot pro kartu Smart |
| 3 | Větrací otvory | 4 | Konektor eSATA/USB |
| 5 | Konektor zobrazovacího zařízení | 6 | Bezpečnostní oko |
| 7 | Konektor pro adaptér | 8 | Kontrolka napájení/kontrolka baterie |
| 9 | Baterie | 10 | Síťový konektor (RJ-45) |

! **VÝSTRAHA:** Nezakrývejte chladicí otvory. Dejte pozor, aby se do nich nedostaly žádné předměty, a zabraňte shromažďování prachu v nich. Spuštěný počítač Dell nenechávejte v prostředí se slabým větráním, například v uzavřeném kufříku. Při nedostatečném proudění vzduchu hrozí poškození počítače nebo požár. Počítač zapne ventilátor při velkém zvýšení teploty. Hluk ventilátoru je normální a neznačí problém ventilátoru ani počítače.

Vyjmutí baterie

-  **VÝSTRAHA:** Než začnete provádět jakékoli operace popsané v této části, přečtěte si bezpečnostní pokyny dodané s počítačem. Další informace o vhodných bezpečnostních postupech naleznete na webově stránce Shoda s předpisovými požadavky na adrese www.dell.com/regulatory_compliance.
-  **VÝSTRAHA:** Před vyjmutím nebo výměnou baterie vypněte počítač. Potom odpojte napájecí adaptér z elektrické zásuvky a od počítače, odpojte modem ze zásuvky na stěně a od počítače a odpojte ostatní vnější kabely od počítače.
-  **VÝSTRAHA:** V případě používání nevhodné baterie hrozí zvýšené nebezpečí požáru nebo výbuchu. Baterii nahradte pouze kompatibilní baterií zakoupenou u prodejce Dell. Tato baterie je určena pro napájení tohoto počítače Dell™. V tomto počítači nepoužívejte baterie vyjmuté z jiných počítačů.

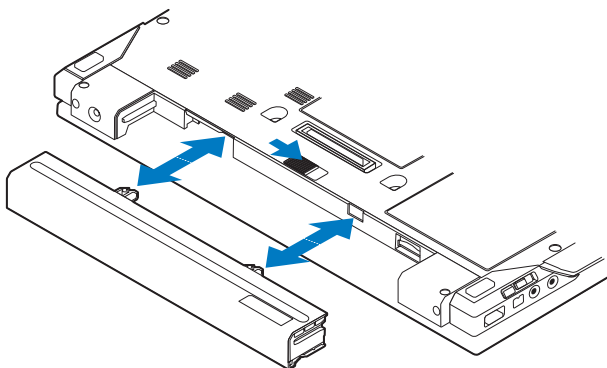

Přepínač bezdrátové komunikace a nástroj Dell™ Wi-Fi Catcher™ Network Locator



Ikona přepínače bezdrátové komunikace



Ikona nástroje Dell Wi-Fi Catcher Network Locator

Pomocí přepínače bezdrátové komunikace lze aktivovat a deaktivovat bezdrátová zařízení a nástroj Wi-Fi Catcher Network Locator slouží k vyhledání sítě. Informace o možnostech připojení k internetu najdete v části „Připojení k internetu“ na straně 16.

Instalace počítače

Rychlá instalace

⚠ VÝSTRAHA: Než začnete provádět jakékoli operace popsané v této části, přečtěte si bezpečnostní pokyny dodané s počítačem. Další informace o vhodných bezpečnostních postupech naleznete na webové stránce Shoda s předpisovými požadavky na adrese www.dell.com/regulatory_compliance.

⚠ VÝSTRAHA: Adaptér napájení lze připojit k elektrickým zásuvkám kdekoliv na světě. V různých zemích se však typy zástrček a kabelů mohou lišit. Použitím neodpovídajícího kabelu nebo jeho nesprávným připojením do zásuvky můžete způsobit požár nebo poškození zařízení.

➡ UPOZORNĚNÍ: Při odpojování adaptéru napájení od počítače uchopte konektor, nikoli kabel, a zatáhněte pevně, ale opatrně, aby nedošlo k poškození kabelu. Při balení kabelu napájecího adaptéru se ujistěte, že udržujete úhel konektoru na adaptéru tak, abyste nepoškodili kabel.

📎 POZNÁMKA: Některá zařízení nemusí být součástí balení, pokud si je neobjednáte.

- 1 Ke konektoru napájení počítače a do zásuvky napájení připojte napájecí adaptér.

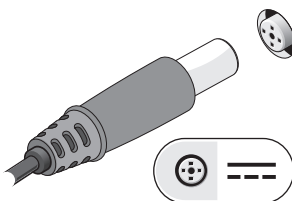

2 Připojte síťový kabel.

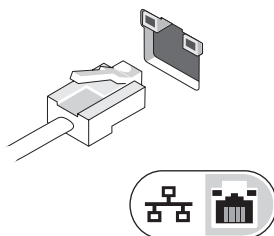

3 Slouží k připojení zařízení USB, například myši nebo klávesnice.

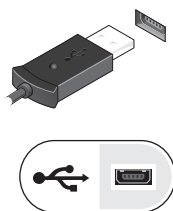

4 Připojte zařízení IEEE 1394, jako jsou přehrávače DVD.

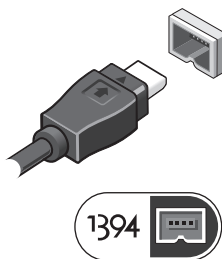

- 5 Otevřete displej počítače a stisknutím spínače napájení počítač zapněte.

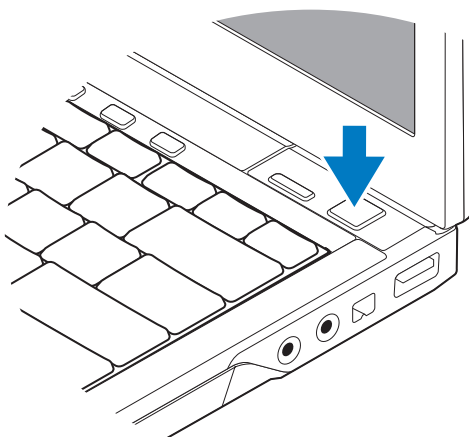

POZNÁMKA: Před instalací karet nebo připojením počítače k dokovacímu zařízení nebo jinému externímu zařízení, například k tiskárně, doporučujeme počítač alespoň jednou zapnout a vypnout.

- 6 Připojte se k internetu. Další informace najdete v části „Připojení k internetu“ na straně 16.

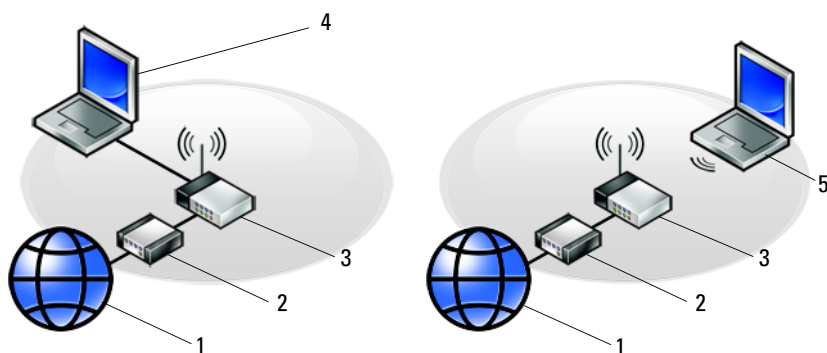

- | | | | |
|---|--|---|--|
| 1 | Internetové služby | 2 | Kabelový modem nebo modem DSL |
| 3 | Bezdrátový směrovač | 4 | Přenosný počítač s <i>kabelovým</i> připojením |
| 5 | Přenosný počítač s <i>bezdrátovým</i> připojením | | |

Připojení k internetu

 **POZNÁMKA:** Poskytovatelé připojení k internetu ISP a jejich nabídky se liší podle jednotlivých zemí.

Chcete-li se připojit k internetu, musíte mít modemové nebo síťové připojení a poskytovatele připojení k internetu (ISP). *Pokud používáte vytáčené připojení*, připojte telefonní linku ke konektoru modemu v počítači a do telefonní zásuvky na zdi ještě před nastavením internetového připojení. *Pokud využíváte připojení prostřednictvím modemu DSL, kabelového nebo satelitního modemu*, obraťte se na poskytovatele připojení k internetu nebo operátora mobilních telefonních služeb a vyžádejte si pokyny pro připojení.

Nastavení připojení k internetu

Nastavení připojení k internetu pomocí připraveného zástupce ISP na pracovní ploše:



- 1 Uložte a zavřete všechny otevřené soubory a ukončete všechny spuštěné aplikace.
- 2 Poklepejte na ikonu ISP na pracovní ploše systému Microsoft® Windows®.
- 3 Postupujte podle pokynů na obrazovce a dokončete nastavení.

Pokud na pracovní ploše nemáte ikonu ISP nebo chcete nastavit připojení k internetu pomocí jiného poskytovatele, postupujte podle kroků v příslušné části níže.

 **POZNÁMKA:** Pokud se nemůžete připojit k internetu, vyhledejte informace v příručce *Průvodce technologiemi Dell*. Pokud jste se v minulosti k internetu již úspěšně připojili, mohlo dojít například k výpadku služby. Obrat'te se na poskytovatele ISP a informujte se o stavu služby nebo se pokuste o připojení později.

 **POZNÁMKA:** Připravte si informace od svého poskytovatele ISP. Pokud nemáte svého poskytovatele připojení k internetu, můžete jej získat pomocí **Průvodce připojením k internetu**.

Operační systém Microsoft® Windows Vista®

- 1 Uložte a zavřete všechny otevřené soubory a ukončete všechny spuštěné aplikace.
 - 2 Klepněte na tlačítko Start systému Windows Vista  → **Ovládací panel**.
 - 3 V nabídce **Síť a Internet** klepněte na tlačítko **Připojení k Internetu**.
 - 4 V okně **Připojení k Internetu** klepněte na tlačítko **Širokopásmové (PPPoE)** nebo **Vytáčené** podle požadovaného způsobu připojení:
 - Možnost **Širokopásmové připojení** použijte v případě, že používáte modem DSL, satelitní modem, kabelový modem nebo bezdrátovou technologii Bluetooth®.
 - Možnost **Vytáčené** využijte v případě, že používáte telefonní modem nebo modem ISDN (digitální síť integrovaných služeb).
-  **POZNÁMKA:** Pokud nevíte, které připojení si máte vybrat, klepněte na tlačítko **Nápověda při výběru** nebo se obraťte na svého poskytovatele připojení k internetu.
- 5 Postupujte podle pokynů na obrazovce a použijte informace o nastavení od poskytovatele ISP a dokončete nastavení systému.

Microsoft Windows® XP

- 1 Uložte a zavřete všechny otevřené soubory a ukončete všechny spuštěné aplikace.
 - 2 Klepněte na tlačítko **Start** → **Internet Explorer** → **Připojení k Internetu**.
 - 3 V následujícím okně klepněte na příslušnou možnost:
 - Pokud nemáte svého poskytovatele připojení k internetu, klepněte na tlačítko **Vybrat ze seznamu poskytovatelů připojení k Internetu (ISPs)**.
 - Pokud jste již dříve získali informace od svého poskytovatele ISP, ale neobdrželi jste instalační disk CD, klepněte na tlačítko **Nastavit připojení ručně**.
 - Pokud máte instalační disk CD, klepněte na tlačítko **Použít disk CD od ISP**.
 - 4 Klepněte na tlačítko **Další**.
- Pokud jste vybrali možnost **Nastavit připojení ručně** v nabídce krok 3, pokračujte krokem krok 5. V opačném případě postupujte podle pokynů na obrazovce a dokončete nastavení.

 **POZNÁMKA:** Pokud nevíte, které připojení si máte vybrat, obraťte se na svého poskytovatele připojení k internetu.

- 5 Klepněte na příslušnou možnost v nabídce **Jak se chcete připojit k Internetu?** a klepněte na tlačítko **Další**.
- 6 Použijte informace od poskytovatele připojení k internetu a dokončete nastavení.

Přenos informací do nového počítače

Operační systém Microsoft® Windows Vista®

- 1 Klepněte na tlačítko Start systému Windows Vista  a pak klepněte na tlačítko **Přenést soubory a nastavení** → **Spustit Snadný přenos Windows**.
- 2 V dialogovém okně **Řízení uživatelských účtů** klepněte na tlačítko **Pokračovat**.
- 3 Klepněte na tlačítko **Spustit nový přenos** nebo **Pokračovat s probíhajícím přenosem**.
- 4 Postupujte podle pokynů na obrazovce v průvodci Snadný přenos Windows.

Operační systém Microsoft Windows® XP

System Windows XP nabízí Průvodce přenosem souborů a nastavení, který umožňuje přesun dat ze zdrojového počítače do počítače nového.

Můžete přenést data do nového počítače po síti nebo sériovém připojení nebo je můžete uložit na přenosném médiu, například zapisovatelném disku CD, a přenést je do nového počítače.



POZNÁMKA: Informace ze starého počítače do nového můžete přenést přímo připojením sériového kabelu do vstupního/výstupního portu (I/O) obou počítačů.

Pokyny pro nastavení přímého připojení kabelem mezi dvěma počítači najdete v článku Databáze znalostí Microsoft, číslo 305621, nazvaném *Jak nastavit přímé připojení kabelem mezi dvěma počítači v systému Windows XP*. Tyto informace nemusí být v některých zemích k dispozici.

Chcete-li přenést informace do nového počítače, je třeba spustit Průvodce přenosem souborů a nastavení.

Spuštění Průvodce přenesením souborů a nastavení pomocí média operačního systému



POZNÁMKA: Tento postup vyžaduje médium *operačního systému*. Toto médium je dodáváno volitelně a nemusí být k některým počítačům dodáno.

Připravte si nový počítač pro přenos souborů:

- 1 Otevřete Průvodce přenosem souborů a nastavení: klepněte na tlačítko **Start**→ **Programy**→ **Příslušenství**→ **Systémové nástroje**→ **Průvodce přenosem souborů a nastavení**.
- 2 Když se zobrazí úvodní obrazovka **Průvodce přenosem souborů a nastavení**, klepněte na tlačítko **Další**.
- 3 Na obrazovce **Který je toto počítač?** klepněte na tlačítko **Nový počítač**→ **Další**.
- 4 Na obrazovce **Máte disk CD systému Windows XP?** klepněte na tlačítko **Použiji průvodce z disku CD systému Windows XP**→ **Další**.
- 5 Když se zobrazí obrazovka **Nyní přejděte ke starému počítači**, vraťte se ke starému nebo zdrojovému počítači. Nyní *neklepejte* na tlačítko **Další**.

Kopírování dat ze starého počítače:

- 1 Ve starém počítači vložte disk CD *operačního systému* Windows XP.
- 2 Na úvodní obrazovce **Vítejte v systému Microsoft Windows XP** klepněte na tlačítko **Provést další úkoly**.
- 3 V části **Co chcete udělat?** klepněte na tlačítko **Přenést soubory a nastavení**→ **Další**.
- 4 Na obrazovce **Který je toto počítač?** klepněte na tlačítko **Starý počítač**→ **Další**.
- 5 Na obrazovce **Vybrat způsob přenosu** klepněte na tlačítko upřednostňované metody přenosu.
- 6 Na obrazovce **Co chcete přenášet?** vyberte položky, které chcete přenést, a klepněte na tlačítko **Další**.

Po zkopírování informací se zobrazí obrazovka **Dokončení fáze shromaždování**.

- 7 Klepněte na tlačítko **Dokončit**.

Přenos dat do nového počítače:

- 1 Na obrazovce **Nyní přejděte ke starému počítači** na novém počítači klepněte na tlačítko **Další**.
- 2 Na obrazovce **Kde se nacházejí soubory a nastavení?** vyberte způsob přenosu nastavení a souborů a klepněte na tlačítko **Další**.
Průvodce použije shromážděné soubory a nastavení v novém počítači.
- 3 Na obrazovce **Dokončeno** klepněte na tlačítko **Dokončeno** a restartujte nový počítač.

Spuštění Průvodce přenesením souborů a nastavení bez média operačního systému

Chcete-li spustit Průvodce přenosem souborů a nastavení bez média *operačního systému*, musíte si vytvořit disk s průvodcem, který umožní vytvoření záložní bitové kopie na přenosném médiu.

Chcete-li vytvořit disk s průvodcem, použijte nový počítač se systémem Windows XP a proveďte následující kroky:

- 1 Otevřete Průvodce přenosem souborů a nastavení: klepněte na tlačítko **Start**→ **Programy**→ **Příslušenství**→ **Systémové nástroje**→ **Průvodce přenosem souborů a nastavení**.
- 2 Když se zobrazí úvodní obrazovka **Průvodce přenosem souborů a nastavení**, klepněte na tlačítko **Další**.
- 3 Na obrazovce **Který je toto počítač?** klepněte na tlačítko **Nový počítač**→ **Další**.
- 4 Na obrazovce **Máte disk CD systému Windows XP?** klepněte na tlačítko **Chci vytvořit disk s průvodcem v následující jednotce**→ **Další**.
- 5 Vložte přenosné médium, například zapisovatelný disk CD, a klepněte na tlačítko **OK**.
- 6 Jakmile je vytvoření disku dokončeno a zobrazí se hlášení **Nyní přejděte ke starému počítači**, *neklepejte* na tlačítko **Další**.
- 7 Přejděte ke starému počítači.

Kopírování dat ze starého počítače:

- 1 Ve starém počítači vložte disk s průvodcem a pak klepněte na tlačítko **Start**→**Spustit**.
- 2 V poli **Otevřít** v okně **Spustit** procházejte cestou k souboru **fastwiz** (na příslušném přenosném médiu) a klepněte na tlačítko **OK**.
- 3 Na úvodní obrazovce **Průvodce přenosem souborů a nastavení** klepněte na tlačítko **Další**.
- 4 Na obrazovce **Který je toto počítač?** klepněte na tlačítko **Starý počítač**→**Další**.
- 5 Na obrazovce **Vybrat způsob přenosu** klepněte na tlačítko upřednostňované metody přenosu.
- 6 Na obrazovce **Co chcete přenášet?** vyberte položky, které chcete přenést, a klepněte na tlačítko **Další**.

Po zkopírování informací se zobrazí obrazovka **Dokončení fáze shromáždění**.

- 7 Klepněte na tlačítko **Dokončit**.

Přenos dat do nového počítače:

- 1 Na obrazovce **Nyní přejděte ke starému počítači** na novém počítači klepněte na tlačítko **Další**.
- 2 Na obrazovce **Kde se nacházejí soubory a nastavení?** vyberte způsob přenosu nastavení a souborů a klepněte na tlačítko **Další**. Postupujte podle pokynů na obrazovce.

Průvodce načte shromážděné soubory a nastavení a použije je v novém počítači.

Jakmile jsou všechna nastavení a soubory použity, zobrazí se obrazovka **Dokončeno**.

- 3 Klepněte na tlačítko **Dokončeno** a restartujte nový počítač.



POZNÁMKA: Další informace o tomto postupu najdete na stránkách podpory support.dell.com, kde vyhledejte dokument číslo 154781 (*Jaké existují způsoby přenosu souborů ze starého počítače do nového počítače Dell™ pomocí operačního systému Microsoft® Windows® XP?*).

Technické údaje

 **POZNÁMKA:** Nabízené možnosti se mohou lišit podle oblasti. Další informace týkající se konfigurace počítače získáte po klepnutí na tlačítko **Start** → **Nápověda a odborná pomoc** a vybrání možnosti zobrazení informací o počítači.

Procesor

Typ procesoru	Intel® Core™2 Duo
Mezipaměť L1	32 KB—instrukční, 32 KB jádro
Mezipaměť L2	6 MB
Frekvence sběrnice FSB (fyzická obousměrná datová sběrnice)	až 1067 MHz

Systémové informace

Čipová sada	čipové sady Intel GS45
Šířka datové sběrnice	64 bitů
Šířka sběrnice DRAM	64 bitů
Šířka sběrnice adresování procesoru	36 bitů
Flash EPROM	SPI 32 Mbit

Karta ExpressCard (volitelná)

POZNÁMKA: Slot ExpressCard je určen pouze pro karty ExpressCard. Počítačové karty nejsou podporovány.

Konektor ExpressCard	slot ExpressCard (rozhraní USB a PCI Express)
Podporované karty	34 mm karta ExpressCard

Čipová karta

Možnosti čtení/zápisu	možnost čtení a zápisu u všech mikroprocesorových karet vyhovujících standardu ISO 7816 1/2/3/4 (T=0, T=1)
Podporované karty	3 V a 5 V
Podporované programovací technologie	karty java
Rychlost rozhraní	9600 až 115 200 b/s
Úroveň EMV	úroveň 1 byla ověřena
Certifikát WHQL	PC/SC
Kompatibilita	kompatibilní v rámci PKI
Cykly vložení/vysunutí	certifikováno až pro 100 000 cyklů

Čtečka paměťových karet Secure Digital (SD)

Podporované karty	SD, SDIO, SD HC, Mini SD MMC, MMC+, Mini MMC
-------------------	---

Paměť

Konektor paměťového modulu	dvě patice DDR3 SODIMM
Kapacity paměťových modulů	512 MB (jeden modul SODIMM) 1 GB (jeden modul SODIMM) 2 GB (jeden modul SODIMM nebo dva SODIMM) 4 GB (jeden modul SODIMM nebo dva moduly SODIMM, pouze u 64 bitového operačního systému Microsoft® Windows Vista®) 8 GB (dva modely SODIMM, pouze u 64 bitového operačního systému Windows Vista)
Typ paměti	DDR3 1066 MHz SODIMM (v případě podpory kombinací čipových sad nebo procesorů)

Paměť (pokračování)

Minimální paměť	1 GB
Maximální velikost paměti	8 GB (vyžaduje 64 bitový operační systém Windows Vista)

POZNÁMKA: Chcete-li využívat výhody dvoukanálové šířky pásma, musí být osazeny obě paměťové patice se shodnou velikostí.

POZNÁMKA: Zobrazená dostupná paměť neodpovídá celkové maximální velikosti nainstalované paměti, protože část paměti je vyhrazena pro systémové soubory.

POZNÁMKA: Chcete-li povolit technologii[®] Active Management Technology (iAMT[®]), musíte mít patici DIMM v paměťovém konektoru označeném písmenem A. Další informace najdete v *Servisní příručka* na adrese support.dell.com.

Porty a konektory

Zvuk	konektor mikrofonu, konektor stereo pro sluchátka a reproduktory
IEEE 1394	konektor 4 pin
Podpora Mini-Card (vnitřní rozšiřující slot)	jeden vyhrazený slot karty Mini-Card poloviční velikosti pro WLAN jeden vyhrazený slot karty Mini-Card plné velikosti pro WWAN (mobilní širokopásmová karta)
Síťový adaptér	síťový konektor RJ-45
Čtečka karet Smart Card	integrovaná čtečka karet Smart
USB, eSATA	dva konektory vyhovující standardu USB-2.0 (jeden s eSATA)
Videa	konektor videa VGA
E-family docking (volitelně)	144 kolíkový dokovací konektor

Komunikace

Síťový adaptér	10/100/1000 Ethernet LAN na systémové desce
Bezdrátové technologie	karta Mini-Card poloviční velikosti pro WLAN a karta Mini-Card plné velikosti pro WWAN Bezdrátová technologie Bluetooth®
Mobilní širokopásmové připojení	karta Mini-Card plné velikosti
GPS	podporováno kartou Mini-Card plné velikosti s mobilním širokopásmovým připojením

Videa

Typ videa	integrované na systémové desce, hardwarově akcelerované
Datová sběrnice	integrované videa
Řadič videa	Intel Extreme
Paměť videa	až 64 MB paměti (sdílené) při celkové kapacitě systémové paměti nižší než 512 MB až 256 MB paměti (sdílené) při celkové kapacitě systémové paměti nižší než 512 MB
Výstup videa	konektor zobrazovacího zařízení

Zvuk

Typ zvuku	dvoukanálový zvuk s vysokým rozlišením
Řadič zvuku	IDT 92HD71B
Převod stereofonního signálu	24 bitový (analogový na digitální, digitální na analogový)
Rozhraní:	
Vnitřní	zvukový kodek s vysokým rozlišením
Externí	konektor vstupu mikrofonu, konektor stereo pro sluchátka a reproduktory
Reproduktory	dva reproduktory 1 W, 4 ohmy
Vnitřní zesilovač reproduktorů	1 W na kanál, 4 ohmy
Vnitřní mikrofون	jeden digitální mikrofون

Zvuk (pokračování)

Ovládání hlasitosti tlačítka ovládání hlasitosti

Displej

Typ (aktivní matice TFT) WXGA

Rozměry:

Výška 178,8 mm (7,039 palců)

Šířka 289,7 mm (11,41 palců)

Úhlopříčka 337,8 mm (13,3 palců)

Maximální rozlišení 1280 x 800 při 262 K tisících barev

Obnovovací frekvence 60 Hz

Operační úhel 0° (zavřený) až 160° (není-li připojen k dokovacímu zařízení)

Zobrazovací úhly:

Horizontální 40/40°

Vertikální 15/30°

Rozteč pixelů 0,2235 mm (0,008799 palců)

Typická spotřeba energie (panel s podsvícením) 4,3 W (max.)

Klávesnice

Počet kláves 83 (USA a Kanada); 84 (Evropa); 87 (Japonsko)

Rozvržení QWERTY/AZERTY/Kanji

Velikost Plná velikost (19,05 mm rozteč kláves)

Dotyková podložka

rozhlišení polohy X/Y 240 cpi

Velikost:

Šířka 68 mm (2,677 palců) aktivní oblast snímání

Výška 37,63 mm (1,481 palců) obdélník

Baterie

Typy	3 článková (2,6 Ah) 28 Wh/11,1 V ss. 3 článková (2,8 Ah) 28 Wh/11,1 V ss. 6 článková (2,6 Ah) 56 Wh/11,1 V ss. 6 článková (2,8 Ah) 60 Wh/11,1 V ss. 6 článková (2,15 Ah) 48 Whr/11,1 V ss.baterie
Hloubka	28,8 mm (1,13 palců) (3 článková) 51,1 mm (2,01 palců) (6 článková) 200,3 mm (7,89 palců) (přídavná baterie)
Výška	21,85 mm (0,86 palců) (3 článková a 6 článková) 9 mm (0,35 palců) až přibližně 10,5 mm (přibližně 0,41 palců) (přídavná baterie)
Šířka	207,6 mm (8,17 palců) (3 článková a 6 článková) 298,3 mm (11,74 palců) (přídavná baterie)
Hmotnost	0,18 kg (0,4 lb) (3 článková) 0,33 kg (0,73 lb) (6 článková) 0,71 kg (1,56 lb) (přídavná baterie)
Napětí	11,1 V ss. (3 článková, 6 článková a plochá baterie)
Doba dobíjení (přibližně): Vypnutý počítač	přibližně 3 hodiny a 20 minut do plna přibližně 2,5–4 hod s přídavnou baterií
Doba provozu	POZNÁMKA: Doba provozu baterie závisí na provozních podmínkách a při podmínkách mimořádně náročných na napájení může být výrazně zkrácena.
Životnost (přibližně)	1 rok

Baterie (pokračování)

Teplotní rozsah:

Provozní	0° až 40 °C (32° až 104 °F)
Úložišťe	-10° až 65 °C (14° až 149 °F)

Knoflíková baterie CR-2032

Adaptér napájení

Vstupní napětí 100–240 VAC

Vstupní proud (maximální) 1,5 A

Vstupní frekvence 50–60 Hz

Teplotní rozsah:

Provozní	0° až 35 °C (32° až 95 °F)
Úložišťe	-40° až 65 °C (-40° až 149 °F)

Adaptér napájení PA-12 65 W Travel:

Výstupní napětí	19,5 V DC
Výstupní proud	3,34 A
Výška	15 mm (0,6 palců)
Šířka	66 mm (2,6 palců)
Hloubka	127 mm (5,0 palců)
Hmotnost	0,29 kg (0,64 lb)

Adaptér napájení PA-3E 90 E-Series:

Výstupní napětí	19,5 V DC
Výstupní proud	4,62 A
Výška	15 mm (0,6 palce)
Šířka	70 mm (2,8 palce)
Délka	147 mm (5,8 palců)
Hmotnost	0,345 kg (0,76 lb)

Čtečka otisků prstů (volitelná)

Typ RF Swipe

Fyzické parametry

Výška	25,4–29,5 mm (0,9843–1,142 palců)
Šířka	310 mm (12,2 palců)
Hloubka	217 mm (8,543 palců)
Hmotnost	1,5 kg (3,3 lb) (s 3 článkovou baterií, airbay a diskem SSD) 1,6 kg (3,5 lb) (s 3 článkovou baterií, diskem DVDRW a SDD)

Prostředí

Teplotní rozsah:

Provozní	0° až 35 °C (32° až 95 °F)
Úložiště	–40° až 65 °C (–40° až 149 °F)

Relativní vlhkost (maximální):

Provozní	10 % až 90 % (bez kondenzace)
Úložiště	5 %–95 % (nekondenzující)

Maximální vibrace (při použití náhodného spektra vibrací, které simuluje prostředí uživatele):

Provozní	0,66 GRMS
Úložiště	1,3 GRMS

Maximální náraz (měřeno, když je pevný disk v provozu a při 2 ms polosinusovém impulzu při provozu; rovněž měřeno, když je pevný disk ve svislé poloze a při 2 ms polosinusovém impulzu při skladování):

Provozní	143 G
Úložiště	163 G

Nadmořská výška (maximální):

Provozní	–15,2 až 3048 m (–50 to 10,000 ft)
Úložiště	–15,2 až 3048 m (–50 to 10,000 ft)

Odstraňování potíží

 **VÝSTRAHA:** Chcete-li se ochránit před rizikem úrazu elektrickým proudem, posekáním lopatkami ventilátoru nebo jiným možným zraněním, před otevřením krytu počítače vždy odpojte počítač od elektrické zásuvky.

 **VÝSTRAHA:** Než začnete provádět jakékoli operace popsané v této části, přečtěte si bezpečnostní pokyny dodané s počítačem. Další informace o vhodných bezpečnostních postupech naleznete na webové stránce Shoda s předpisovými požadavky na adrese www.dell.com/regulatory_compliance.

Nástroje

Kontrolky napájení

Dvoubarevná kontrolka tlačítka napájení umístěná na přední straně počítače se rozsvítí a blikáním nebo trvalým svícením indikuje různé režimy:

- Pokud kontrolka napájení zhasne, počítač se vypnul nebo není napájen.
- Pokud kontrolka napájení svítí modře a počítač nereaguje, zkontrolujte, zda je připojen monitor a zda je zapnutý.
- Pokud kontrolka napájení bliká modře, počítač je v úsporném režimu. Stiskněte klávesu na klávesnici, pohněte myší nebo stiskněte tlačítko napájení a pokračujte v normální práci s počítačem. Pokud kontrolka bliká oranžově, počítač je napájen elektrickou energií, avšak některé zařízení, například paměťový modul nebo grafická karta, mohou být vadné nebo nesprávně nainstalované.
- Pokud kontrolka svítí trvale oranžově, mohlo dojít k problému s napájením nebo vnitřní poruše.

Zvukové signály

Tento počítač může během spouštění vydávat série zvukových signálů, pokud nelze chyby nebo problémy zobrazit na monitoru. Tyto série zvukových signálů identifikují problém. Jeden zvukový signál může být tvořen třemi po sobě jdoucími krátkými signály. Tento kód signalizuje, že došlo k problému se základní deskou počítače.

Pokud počítač vysílá zvukové signály během spouštění:

- 1 Zapište kód signálu.
- 2 Spusťte nástroj Dell Diagnostics a identifikujte závažnější příčinu problému (viz část „Diagnostický nástroj Dell Diagnostics“ na straně 42).

Kód (opakované krátké zvukové signály)	Popis	Doporučená náprava
1	Chyba kontrolního součtu BIOS. Možná porucha základní desky	Obráťte se na společnost Dell.
2	Nebyly zjištěny žádné paměťové moduly	<ol style="list-style-type: none">1 Pokud máte nainstalované dva nebo více paměťových modulů, vyjměte je a nainstalujte jeden z nich (viz <i>Servisní příručka</i> na adrese support.dell.com) a pak restartujte počítač. Pokud se počítač spustí normálně, nainstalujte znovu další modul. Pokračujte, dokud nezjistíte závadný modul nebo dokud nenainstalujete bez chyby všechny moduly.2 Pokud máte k dispozici dobrý paměťový modul stejného typu, nainstalujte jej do počítače viz <i>Servisní příručka</i> na adrese support.dell.com).3 Pokud problém potrvá, obraťte se na společnost Dell.
3	Možná porucha základní desky	Obráťte se na společnost Dell.

Kód (opakované krátké zvukové signály)	Popis	Doporučená náprava
4	Porucha čtení/zápisu paměti RAM	<p>1 Ujistěte se, zda nejsou kladeny žádné zvláštní požadavky na umístění speciálního paměťového modulu/konektoru modulu (viz <i>Servisní příručka</i> na adrese support.dell.com).</p> <p>2 Zkontrolujte, zda je nainstalovaný paměťový modul kompatibilní s počítačem (viz <i>Servisní příručka</i> na adrese support.dell.com).</p> <p>3 Pokud problém potrvá, obraťte se na společnost Dell.</p>
5	Porucha hodin reálného času. Možná porucha baterie nebo základní desky	<p>1 Vyměňte baterii (viz <i>Servisní příručka</i> na adrese support.dell.com).</p> <p>2 Pokud problém potrvá, obraťte se na společnost Dell.</p>
6	Porucha testu systému BIOS grafické karty	Obraťte se na společnost Dell.
7	Porucha testu vyrovnávací paměti CPU	Obraťte se na společnost Dell.

Chybová hlášení

 **VÝSTRAHA:** Než začnete provádět jakékoli operace popsané v této části, přečtěte si bezpečnostní pokyny dodané s počítačem. Další informace o vhodných bezpečnostních postupech naleznete na webové stránce Shoda s předpisovými požadavky na adrese www.dell.com/regulatory_compliance.

Pokud zobrazené hlášení není uvedeno, vyhledejte informace v dokumentaci dodané k operačnímu systému nebo programu, který v počítači pracoval při zobrazení hlášení.

AUXILIARY DEVICE FAILURE (PORUCHA POMOCNÉHO ZAŘÍZENÍ) —

Dotyková podložka nebo externí myš mohou být vadné. V případě externí myši zkontrolujte připojení kabelu. Povolte možnost **Polohovací zařízení** v programu nastavení systému. Další informace najdete v *Servisní příručka* na adrese **support.dell.com**. Pokud problémy přetrvávají, obraťte se na společnost Dell (viz část „Kontaktování společnosti Dell“ na straně 71).

BAD COMMAND OR FILE NAME (ŠPATNÝ PŘÍKAZ NEBO NÁZEV

SOUBORU) — Ujistěte se, že jste příkaz zadali správně, že jste vložili mezery na správná místa a že jste uvedli správnou cestu k souboru.

CACHE DISABLED DUE TO FAILURE (MEZIPAMĚŤ VYPNUTA V DŮSLEDKU

CHYBY) — Došlo k selhání primární interní mezipaměti mikroprocesoru. Obraťte se na společnost Dell (viz část „Kontaktování společnosti Dell“ na straně 71).

CD DRIVE CONTROLLER FAILURE (CHYBA ŘADIČE JEDNOTKY CD-ROM) —

Jednotka CD nereaguje na příkazy z počítače.

DATA ERROR (CHYBA DAT) — Pevný disk nemůže číst data.

DECREASING AVAILABLE MEMORY (SNÍŽENÍ DOSTUPNÉ PAMĚTI) —

Jeden nebo více paměťových modulů může být vadný nebo špatně usazený. Znovu nainstalujte paměťové moduly a v případě potřeby je vyměňte. Další informace najdete v *Servisní příručka* na adrese **support.dell.com**.

DISK C: FAILED INITIALIZATION (NEZDAŘILA SE INICIALIZACE DISKU

C:) — Nezdařila se inicializace pevného disku. Spusťte testy pevného disku v nástroji Dell Diagnostics (viz část „Diagnostický nástroj Dell Diagnostics“ na straně 42).

DRIVE NOT READY (DISK NENÍ PŘIPRAVEN) —

Aby mohla operace pokračovat, musí být v diskové přihrádce vložen disk. Vložte pevný disk do diskové přihrádky. Další informace najdete v *Servisní příručka* na adrese **support.dell.com**.

ERROR READING PCMCIA CARD (CHYBA ČTENÍ KARTY PCMCIA) —

Počítač nedokáže rozpoznat kartu ExpressCard. Vložte kartu znovu nebo vyzkoušejte jinou kartu. Další informace najdete v *Servisní příručka* na adrese **support.dell.com**.

EXTENDED MEMORY SIZE HAS CHANGED (VELIKOST EXTERNÍ PAMĚTI SE

ZMĚNILA) — Množství paměti zaznamenané ve stálé paměti NVRAM neodpovídá paměti nainstalované v počítači. Restartujte počítač. Objeví-li se chyba znovu, obraťte se na společnost Dell (viz část „Kontaktování společnosti Dell“ na straně 71).

THE FILE BEING COPIED IS TOO LARGE FOR THE DESTINATION DRIVE (KOPÍROVANÝ SOUBOR JE PŘÍLIŠ VELKÝ PRO CÍLOVOU JEDNOTKU) — Soubor, který se pokoušíte kopírovat, se na disk nevejde nebo je disk plný. Zkuste soubor zkopírovat na jiný disk nebo použijte disk s větší kapacitou.

A FILENAME CANNOT CONTAIN ANY OF THE FOLLOWING CHARACTERS (NÁZEV SOUBORU NESMÍ OBSAHOVAT NÁSLEDUJÍCÍ ZNAKY): \ / : * ? " < > | — Nepoužívejte tyto znaky v názvu souboru.

GATE A20 FAILURE (CHYBA BRÁNY A20) — Je možné, že se uvolnil paměťový modul. Znovu nainstalujte paměťové moduly a v případě potřeby je vyměňte. Další informace najdete v *Servisní příručka* na adrese support.dell.com.

GENERAL FAILURE (OBEČNÁ CHYBA) — Operační systém nemůže provést příkaz. Tato zpráva je zpravidla následovaná specifickými informacemi—například V tiskárně došel papír. Proveďte odpovídající úkon.

HARD-DISK DRIVE CONFIGURATION ERROR (CHYBA KONFIGURACE PEVNÉHO DISKU) — Počítač nedokáže rozpoznat typ disku. Vypněte počítač, vyjměte pevný disk (viz *Servisní příručka* na adrese support.dell.com) a zaveďte počítač z disku CD. Poté počítač vypněte, znovu nainstalujte pevný disk a restartujte počítač. Spusťte testy pevného disku v nástroji Dell Diagnostics (viz část „Diagnostický nástroj Dell Diagnostics“ na straně 42).

HARD-DISK DRIVE CONTROLLER FAILURE 0 (CHYBA 0 ŘADIČE PEVNÉHO DISKU) — Pevný disk nereaguje na příkazy z počítače. Vypněte počítač, vyjměte pevný disk (viz *Servisní příručka* na adrese support.dell.com) a spusťte operační systém z disku CD. Poté počítač vypněte, znovu nainstalujte pevný disk a restartujte počítač. Pokud problém přetrvává, zkuste nainstalovat jiný disk. Spusťte testy pevného disku v nástroji Dell Diagnostics (viz část „Diagnostický nástroj Dell Diagnostics“ na straně 42).

HARD-DISK DRIVE FAILURE (CHYBA JEDNOTKY PEVNÉHO DISKU) — Pevný disk nereaguje na příkazy z počítače. Vypněte počítač, vyjměte pevný disk (viz *Servisní příručka* na adrese support.dell.com) a zaveďte počítač z disku CD. Poté počítač vypněte, znovu nainstalujte pevný disk a restartujte počítač. Pokud problém přetrvává, zkuste nainstalovat jiný disk. Spusťte testy pevného disku v nástroji Dell Diagnostics (viz část „Diagnostický nástroj Dell Diagnostics“ na straně 42).

HARD-DISK DRIVE READ FAILURE (CHYBA ČTENÍ JEDNOTKY PEVNÉHO DISKU) — Pevný disk může být vadný. Vypněte počítač, vyjměte pevný disk (viz *Servisní příručka* na adrese support.dell.com) a spusťte operační systém z disku CD. Poté počítač vypněte, znovu nainstalujte pevný disk a restartujte počítač. Pokud problém přetrvává, zkuste nainstalovat jiný disk. Spusťte testy pevného disku v nástroji Dell Diagnostics (viz část „Diagnostický nástroj Dell Diagnostics“ na straně 42).

INSERT BOOTABLE MEDIA (VLOŽTE ZAVÁDĚCÍ MÉDIUM) — Operační systém se snaží provést zavedení z nezaváděcího média, jako je například disketa nebo disk CD. Vložte zaváděcí médium.

INVALID CONFIGURATION INFORMATION-PLEASE RUN SYSTEM SETUP PROGRAM (NEPLATNÉ INFORMACE O KONFIGURACI – SPUSŤTE PROGRAM NASTAVENÍ) — Informace o konfiguraci systému neodpovídají konfiguraci hardwaru. Tato zpráva se nejčastěji zobrazuje po instalaci paměťového modulu. Opravte odpovídající možnosti v programu nastavení systému. Další informace najdete v *Servisní příručka* na adrese support.dell.com.

KEYBOARD CLOCK LINE FAILURE (CHYBA TAKTOVACÍ LINKY KLÁVESNICE) — V případě externích klávesnic zkontrolujte připojení kabelu. V programu Dell Diagnostics spusťte test řadiče klávesnice (viz část „Diagnostický nástroj Dell Diagnostics“ na straně 42).

KEYBOARD CONTROLLER FAILURE (CHYBA ŘADIČE KLÁVESNICE) — V případě externích klávesnic zkontrolujte připojení kabelu. Restartujte počítač a během zavádění systému se nedotýkejte myši ani klávesnice. V programu Dell Diagnostics spusťte test řadiče klávesnice (viz část „Diagnostický nástroj Dell Diagnostics“ na straně 42).

KEYBOARD DATA LINE FAILURE (CHYBA DATOVÉ LINKY KLÁVESNICE) — V případě externích klávesnic zkontrolujte připojení kabelu. V programu Dell Diagnostics spusťte test řadiče klávesnice (viz část „Diagnostický nástroj Dell Diagnostics“ na straně 42).

KEYBOARD STUCK KEY FAILURE (ZASEKNUTÍ KLÁVESY) — V případě externích klávesnic zkontrolujte připojení kabelu. Restartujte počítač a během zavádění systému se nedotýkejte myši ani klávesnice. V programu Dell Diagnostics spusťte test řadiče klávesnice (viz část „Diagnostický nástroj Dell Diagnostics“ na straně 42).

LICENSED CONTENT IS NOT ACCESSIBLE IN MEDIADIRECT (LICENCOVANÝ OBSAH NENÍ DOSTUPNÝ V APLIKACI MEDIADIRECT) — Aplikace Dell™ MediaDirect™ nemůže ověřit ochranu Digital Rights Management (DRM) připojenou k souboru, takže soubor nelze přehrát (viz část „Diagnostický nástroj Dell Diagnostics“ na straně 42).

MEMORY ADDRESS LINE FAILURE AT ADDRESS, READ VALUE EXPECTING VALUE (CHYBA ADRESNÍHO ŘÁDKU PAMĚTI NA (ADRESA), BYLA OČEKÁVÁNA ČTENÁ HODNOTA (HODNOTA)) — Paměťový modul může být vadný nebo špatně usazený. Znovu nainstalujte paměťové moduly a v případě potřeby je vyměňte. Další informace najdete v *Servisní příručka* na adrese support.dell.com.

MEMORY ALLOCATION ERROR (CHYBA PŘIDĚLENÍ PAMĚTI) — Software, který se snažíte spustit, je v konfliktu s operačním systémem, jiným programem nebo nástrojem. Vypněte počítač, počkejte 30 sekund a poté jej znovu zapněte. Znovu zkuste spustit program. Pokud se opět zobrazí chybové hlášení, hledejte řešení v dokumentaci k softwaru.

MEMORY DATA LINE FAILURE AT ADDRESS, READ VALUE EXPECTING VALUE (CHYBA DATOVÉHO ŘÁDKU PAMĚTI NA (ADRESA), BYLA OČEKÁVÁNA ČTENÁ HODNOTA (HODNOTA)) — Paměťový modul může být vadný nebo špatně usazený. Znovu nainstalujte paměťové moduly a v případě potřeby je vyměňte. Další informace najdete v *Servisní příručka* na adrese support.dell.com.

MEMORY DOUBLE WORD LOGIC FAILURE AT ADDRESS, READ VALUE EXPECTING VALUE (CHYBA LOGIKY DVOJITÉHO SLOVA PAMĚTI NA (ADRESA), BYLA OČEKÁVÁNA ČTENÁ HODNOTA (HODNOTA)) — Paměťový modul může být vadný nebo špatně usazený. Znovu nainstalujte paměťové moduly a v případě potřeby je vyměňte. Další informace najdete v *Servisní příručka* na adrese support.dell.com.

MEMORY ODD/EVEN LOGIC FAILURE AT ADDRESS, READ VALUE EXPECTING VALUE (CHYBA LOGIKY SUDÉHO/LICHÉHO SLOVA PAMĚTI NA (ADRESA), BYLA OČEKÁVÁNA ČTENÁ HODNOTA (HODNOTA)) — Paměťový modul může být vadný nebo špatně usazený. Znovu nainstalujte paměťové moduly a v případě potřeby je vyměňte. Další informace najdete v *Servisní příručka* na adrese support.dell.com.

MEMORY WRITE/READ FAILURE AT ADDRESS, READ VALUE EXPECTING VALUE (CHYBA ZÁPISU/ČTENÍ PAMĚTI NA (ADRESA), BYLA OČEKÁVÁNA ČTENÁ HODNOTA (HODNOTA)) — Paměťový modul může být vadný nebo špatně usazený. Znovu nainstalujte paměťové moduly a v případě potřeby je vyměňte. Další informace najdete v *Servisní příručka* na adrese support.dell.com.

NO BOOT DEVICE AVAILABLE (NENÍ K DISPOZICI ŽÁDNÉ ZAVÁDĚCÍ ZAŘÍZENÍ NEBO ODDÍL) — Počítač nemůže najít pevný disk. Pokud je zaváděcím zařízením pevný disk, zkontrolujte, zda je řádně nainstalován a zda je nastaven jako zaváděcí zařízení.

NO BOOT SECTOR ON HARD DRIVE (NA PEVNÉM DISKU CHYBÍ ZAVÁDĚCÍ SEKTOR) — Operační systém může být poškozen. Obráťte se na společnost Dell (viz část „Kontaktování společnosti Dell“ na straně 71).

NO TIMER TICK INTERRUPT (NEDOŠLO K PŘERUŠENÍ ČASOVAČE) — Čip na základní desce může být poškozen. Spusťte testy pevného disku v nástroji Dell Diagnostics (viz část „Diagnostický nástroj Dell Diagnostics“ na straně 42).

NOT ENOUGH MEMORY OR RESOURCES. EXIT SOME PROGRAMS AND TRY AGAIN (NEDOSTATEK PAMĚTI NEBO ZDROJŮ. UZAVŘETE NĚKTERÉ PROGRAMY A OPAKUJTE OPERACI) — Máte spuštěno příliš mnoho programů. Uzavřete všechna okna a otevřete program, který chcete použít.

OPERATING SYSTEM NOT FOUND (NEBYL NALEZEN OPERAČNÍ SYSTÉM) — Přeinstalujte pevný disk (viz *Servisní příručka* na adrese support.dell.com). Pokud problémy přetrvávají, obraťte se na společnost Dell (viz část „Kontaktování společnosti Dell“ na straně 71).

OPTIONAL ROM BAD CHECKSUM (NESPRÁVNÝ KONTROLNÍ SOUČET VOLITELNÉ PAMĚTI ROM) — Došlo k selhání volitelné paměti ROM. Obráťte se na společnost Dell (viz část „Kontaktování společnosti Dell“ na straně 71).

NEBYLA NALEZENA POŽADOVANÁ KNIHOVNA .DLL — V programu, který se pokoušíte otevřít, chybí důležitý soubor. Odeberte a poté znovu nainstalujte program.

Systém Microsoft® Windows Vista®:

- 1 Klepněte na tlačítko Start systému Windows Vista  → **Ovládací panely** → **Programy** → **Programy a funkce**.
- 2 Vyberte program, který chcete odebrat.
- 3 Klepněte na příkaz **Odinstalovat**.
- 4 V dokumentaci k programu najdete další pokyny pro instalaci.

Systém Microsoft Windows® XP:

- 1 Klepněte na tlačítko **Start**→ **Ovládací panely**→ **Přidat nebo odebrat programy**→ **Změnit nebo odebrat programy**.
- 2 Vyberte program, který chcete odebrat.
- 3 Klepněte na příkaz **Odinstalovat**.
- 4 V dokumentaci k programu najdete další pokyny pro instalaci.

SECTOR NOT FOUND (SEKTOR NEBYL NALEZEN) — Operační systém nemůže najít sektor na pevném disku. Na pevném disku může být poškozen buď samotný sektor nebo tabulka FAT. Zkontrolujte strukturu souborů na pevném disku pomocí nástroje pro kontrolu chyb systému Windows. Instrukce najdete v **Nápovědě** a **podpoře** systému Windows (klepněte na tlačítko **Start**→ **Nápověda a podpora**). Je-li vadné velké množství sektorů, proveďte zálohu dat (je-li to možné) a přeformátujte pevný disk.

SEEK ERROR (CHYBA POZICOVÁNÍ HLAVY) — Operační systém nemůže na disku najít konkrétní stopu.

SHUTDOWN FAILURE (CHYBA PŘI VYPNUTÍ) — Čip na základní desce může být poškozen. Spusťte testy pevného disku v nástroji Dell Diagnostics (viz část „Diagnostický nástroj Dell Diagnostics“ na straně 42).

TIME-OF-DAY CLOCK LOST POWER (NAPÁJENÍ DENNÍCH HODIN BYLO PŘERUŠENO) — Konfigurační nastavení systému jsou poškozena. Připojte počítač k elektrické zásuvce, aby se baterie mohla nabít. Pokud problém přetrvává, zkuste data obnovit tak, že spustíte program nastavení systému a vzápětí jej ukončíte (viz *Servisní příručka* na adrese support.dell.com). Pokud se zpráva opět zobrazí, obraťte se na společnost Dell (viz část „Kontaktování společnosti Dell“ na straně 71).

TIME-OF-DAY CLOCK STOPPED (DENNÍ HODINY ZASTAVENY) — Záložní baterie, která udržuje systémová konfigurační nastavení, může vyžadovat nabití. Připojte počítač k elektrické zásuvce, aby se baterie mohla nabít. Pokud problémy přetrvávají, obraťte se na společnost Dell (viz část „Kontaktování společnosti Dell“ na straně 71).

TIME-OF-DAY NOT SET-PLEASE RUN THE SYSTEM SETUP PROGRAM (DENNÍ ČAS NENÍ NASTAVEN – SPUSŤTE PROGRAM NASTAVENÍ SYSTÉMU) — Čas nebo datum uložené v programu nastavení systému neodpovídá systémovým hodinám. Opravte nastavení **Data** a **Času**. Další informace najdete v *Servisní příručka* na adrese support.dell.com.

TIMER CHIP COUNTER 2 FAILED (POČÍTADLO ČIPU ČASOVAČE 2 SELHALO) — Čip na základní desce může být poškozen. Spusťte testy pevného disku v nástroji Dell Diagnostics (viz část „Diagnostický nástroj Dell Diagnostics“ na straně 42).

UNEXPECTED INTERRUPT IN PROTECTED MODE (NEOČEKÁVANÉ PŘERUŠENÍ V CHRÁNĚNÉM REŽIMU) — Řadič klávesnice může pracovat chybně nebo může být uvolněn modul paměti. Spusťte testy systémové paměti a test řadiče klávesnice v programu Dell Diagnostics (viz část „Diagnostický nástroj Dell Diagnostics“ na straně 42).

X:\ IS NOT ACCESSIBLE. THE DEVICE IS NOT READY (NELZE PŘISTUPOVAT K DISKU X:\. ZAŘÍZENÍ NENÍ PŘIPRAVENO) — Vložte disk do jednotky a opakujte operaci.

WARNING: BATTERY IS CRITICALLY LOW (VAROVÁNÍ: BATERIE JE KRITICKY VYBITÁ) — V baterii dochází energie. Vyměňte baterii nebo připojte počítač k elektrické zásuvce. Pokud tak neučiníte, aktivujte režim hibernace nebo počítač vypněte.

Systémová hlášení



POZNÁMKA: Pokud zobrazené hlášení není uvedeno v tabulce, vyhledejte informace v dokumentaci dodané k operačnímu systému nebo programu, který v počítači pracoval při zobrazení hlášení.

ALERT! PREVIOUS ATTEMPTS AT BOOTING THIS SYSTEM HAVE FAILED AT CHECKPOINT [NNNN]. FOR HELP IN RESOLVING THIS PROBLEM, PLEASE NOTE THIS CHECKPOINT AND CONTACT DELL TECHNICAL SUPPORT. (VÝSTRAHA! PŘEDCHOZÍ POKUSY O ZAVEDENÍ TOHOTO SYSTÉMU SE NEZDAŘILY V KONTROLNÍM BODĚ [NNNN]. CHCETE-LI VYŘEŠIT TENTO PROBLÉM, POZNAMENEJTE SI ČÍSLO KONTROLNÍHO BODU A OBRAŤTE SE NA TECHNICKOU PODPORU SPOLEČNOSTI DELL) — Počítači se nezdařilo dokončit zaváděcí proceduru třikrát po sobě, v důsledku stejné chyby (pomoc najdete v části „Kontaktování společnosti Dell“ na straně 71).

CMOS CHECKSUM ERROR (CHYBA KONTROLNÍHO SOUČTU CMOS) — Možná porucha základní desky nebo vybitá baterie RTC. Vložte baterii. Další informace najdete v *Servisní příručka* na adrese support.dell.com nebo v části „Kontaktování společnosti Dell“ na straně 71.

CPU FAN FAILURE (PORUCHA VENTILÁTORU CPU) — Porucha ventilátoru procesoru. Vyměňte ventilátor procesoru. Informace najdete v *Servisní příručka* na adrese support.dell.com.

HARD-DISK DRIVE FAILURE (CHYBA JEDNOTKY PEVNÉHO DISKU) —

Možná porucha pevného disku během testu pevného disku POST. Zkontrolujte kabely, přepojte pevné disky nebo vyhledejte informace v části „Kontaktování společnosti Dell“ na straně 71.

HARD-DISK DRIVE READ FAILURE (CHYBA ČTENÍ JEDNOTKY PEVNÉHO DISKU) — Možná porucha pevného disku během testu zavádění systému (další informace najdete v části „Kontaktování společnosti Dell“ na straně 71).

KEYBOARD FAILURE (PORUCHA KLÁVESNICE) — Porucha klávesnice nebo uvolněný kabel klávesnice.

NO BOOT DEVICE AVAILABLE (NENÍ K DISPOZICI ŽÁDNÉ ZAVÁDĚCÍ ZAŘÍZENÍ NEBO ODDÍL) — Na pevném disku není žádný zaváděcí oddíl, je uvolněn kabel pevného disku nebo neexistuje zaváděcí zařízení.

- Pokud je zaváděcím zařízením pevný disk, zkontrolujte, zda jsou k němu řádně připojeny kabely a zda je nastaven jako zaváděcí zařízení.
- Otevřete program Nastavení systému a ujistěte se, že informace o spouštěcí sekvenci systému jsou správné (viz *Service příručka* na adrese support.dell.com).

NO TIMER TICK INTERRUPT (NEDOŠLO K PŘERUŠENÍ ČASOVAČE) —

Čip na základní desce může být vadný nebo se jedná a poruchu základní desky (viz část „Kontaktování společnosti Dell“ na straně 71).

USB OVER CURRENT ERROR (CHYBA NADPROUDU USB) — Odpojte zařízení USB. Použijte externí napájecí zdroj pro zařízení USB.

NOTICE - HARD DRIVE SELF MONITORING SYSTEM HAS REPORTED THAT A PARAMETER HAS EXCEEDED ITS NORMAL OPERATING RANGE. DELL RECOMMENDS THAT YOU BACK UP YOUR DATA REGULARLY. A PARAMETER OUT OF RANGE MAY OR MAY NOT INDICATE A POTENTIAL HARD DRIVE PROBLEM. (UPOZORNĚNÍ – AUTODIAGNOSTICKÝ SYSTÉM MONITOROVÁNÍ DISKU NAHLÁSIL, ŽE PARAMETR PŘEKROČIL NORMÁLNÍ PROVOZNÍ ROZSAH. SPOLEČNOST DELL DOPORUČUJE PRAVIDELNĚ ZÁLOHOVAT DATA. PARAMETR JE MIMO ROZSAH NEBO NEMUSÍ INDIKOVAT POTENCIÁLNÍ PROBLÉM PEVNÉHO DISKU) — Chyba systému S.M.A.R.T, možná porucha pevného disku. Tato funkce může být povolena nebo zakázána v systému BIOS.

Odstraňování potíží s hardwarem a softwarem

Pokud některé zařízení není během spuštění operačního systému rozpoznáno nebo je rozpoznáno, ale není správně nakonfigurováno, můžete k odstranění nekompatibility použít Průvodce řešením potíží s hardwarem.

Spuštění Průvodce řešením potíží s hardwarem:

Windows Vista:

- 1 Klepněte na tlačítko Start systému Windows Vista  a klepněte na tlačítko **Nápověda a podpora**.
- 2 Zadejte do pole hledání průvodce řešením potíží s hardwarem a stisknutím klávesy <Enter> spusťte vyhledávání.
- 3 Ve výsledcích hledání vyberte možnost, která nejlépe popisuje váš problém, a postupujte podle zbývajících kroků pro řešení potíží.

Windows XP:

- 1 Klepněte na tlačítko **Start**→ **Nápověda a odborná pomoc**.
- 2 Zadejte do pole hledání průvodce řešením potíží s hardwarem a stisknutím klávesy <Enter> spusťte vyhledávání.
- 3 V sekci **Opravit problém** klepněte na tlačítko **Průvodce řešením potíží s hardwarem**.
- 4 V části **Průvodce řešením potíží s hardwarem** vyberte možnost, která nejlépe popisuje váš problém, klepněte na tlačítko **Další** a postupujte podle zbývajících kroků pro řešení potíží.

Diagnostický nástroj Dell Diagnostics

 **VÝSTRAHA:** Než začnete provádět jakékoli operace popsané v této části, přečtěte si bezpečnostní pokyny dodané s počítačem. Další informace o vhodných bezpečnostních postupech naleznete na webové stránce Shoda s předpisovými požadavky na adrese www.dell.com/regulatory_compliance.

Kdy použít diagnostický program Dell Diagnostics

Dojde-li k problémům s počítačem, než se obrátíte na odbornou pomoc společnosti Dell, proveďte kontrolní kroky v kapitole Zablokování a problémy se softwarem (viz část „Zablokování a problémy se softwarem“ na straně 47) a spusťte diagnostický nástroj Dell Diagnostics.

Doporučujeme si tyto postupy před zahájením práce vytisknout.

 **UPOZORNĚNÍ:** Diagnostický nástroj Dell Diagnostics lze použít pouze u počítačů společnosti Dell.

 **POZNÁMKA:** Médium Dell *Drivers and Utilities* je doplňkovým vybavením a s vaším počítačem nemuselo být dodáno.

Informace najdete v *Servisní příručka* na adrese **support.dell.com**, kde lze vyhledat informace o konfiguraci svého počítače a ujistit se, že zařízení, které chcete otestovat, se zobrazuje v programu nastavení systému a je aktivní.

Spusťte nástroj Dell Diagnostics z pevného disku nebo z médií Dell *Drivers and Utilities*.

Spuštění nástroje Dell Diagnostics z pevného disku

 **POZNÁMKA:** Pokud počítač nezobrazuje na displeji žádný obraz, vyhledejte informace v části „Kontaktování společnosti Dell“ na straně 71.



- 1 Zkontrolujte, zda je počítač připojen k elektrické zásuvce a zda je tato zásuvka funkční.
- 2 Zapněte (nebo restartujte) počítač.
- 3 Ihned po zobrazení loga DELL™ stiskněte klávesu <F12>. V nabídce po spuštění vyberte možnost **Diagnostika** a stiskněte klávesu <Enter>.

 **POZNÁMKA:** Pokud budete čekat příliš dlouho a zobrazí se logo operačního systému, pokračujte, dokud neuvídnete pracovní plochu systému Microsoft® Windows®, pak počítač vypněte a operaci opakujte.

 **POZNÁMKA:** Jestliže se zobrazí zpráva, že nelze nalézt žádný oddíl s diagnostickými nástroji, spusťte nástroj Dell Diagnostics z média *Drivers and Utilities*.

- 4 Stisknutím libovolné klávesy spusťte diagnostický nástroj Dell Diagnostics z oddílu s diagnostickým nástrojem na pevném disku, pak postupujte podle pokynů na obrazovce.

Spuštění nástroje Dell Diagnostics z média Dell *Drivers and Utilities*

- 1 Vložte médium *Drivers and Utilities*.
- 2 Vypněte a restartujte počítač.
Ihned po zobrazení loga DELL stiskněte klávesu <F12>.  **POZNÁMKA:** Pokud budete čekat příliš dlouho a zobrazí se logo operačního systému, pokračujte, dokud neuvidíte pracovní plochu systému Microsoft® Windows®, pak počítač vypněte a operaci opakujte.  **POZNÁMKA:** Další kroky změní spouštěcí sekvenci pouze jednou. Při příštím spuštění se systém zavede podle zařízení uvedených v programu nastavení systému.
- 3 Když se zobrazí seznam zařízení k zavedení, vyberte položku **Jednotka CD/DVD/CD-RW** a stiskněte klávesu <Enter>.
- 4 V zobrazené nabídce disku CD-ROM vyberte příkaz **Zavést z disku CD-ROM** a stiskněte klávesu <Enter>.
- 5 Zadaním čísla 1 spustíte nabídku disku CD a pokračujte stisknutím klávesy <Enter>.
- 6 Z očíslovaného seznamu vyberte položku **Spustit 32bitový diagnostický nástroj Dell Diagnostics**. Je-li v seznamu uvedeno několik verzí, zvolte verzi odpovídající vašemu počítači.
- 7 Když se zobrazí **Hlavní Nabídka** diagnostického nástroje Dell Diagnostics, zvolte test, který chcete spustit, a postupujte podle pokynů na obrazovce.

Rady pro odstraňování problémů

Při řešení potíží s počítačem postupujte podle těchto základních tipů:

- Pokud jste přidali nebo odebrali součást počítače, než došlo k potížím, prostudujte si postupy pro instalaci a ujistěte se, že součást byla nainstalována správně (viz *Servisní příručka* na adrese support.dell.com).
- Pokud zařízení nepracuje, zkontrolujte, zda je řádně připojeno.
- Pokud se na obrazovce zobrazí chybové hlášení, запиšte si jeho přesné znění. Toto hlášení může pomoci personálu technické podpory diagnostikovat problém a vyřešit jej.
- Pokud program zobrazí chybové hlášení, informujte se v dokumentaci k programu.



POZNÁMKA: Postupy uvedené v tomto dokumentu byly napsány pro výchozí zobrazení systému Windows, takže se vás nemusí týkat v případě, že máte počítač Dell nastaven do klasického zobrazení Windows.

Potíže s napájením



VÝSTRAHA: Než začnete provádět jakékoli operace popsané v této části, přečtěte si bezpečnostní pokyny dodané s počítačem. Další informace o vhodných bezpečnostních postupech naleznete na webové stránce Shoda s předpisovými požadavky na adrese www.dell.com/regulatory_compliance.

POKUD KONTROLKA NAPÁJENÍ NESVÍTÍ — Počítač je vypnutý nebo není napájen.

- Řádně připojte napájecí kabel do konektoru na zadní straně počítače i do síťové zásuvky ve zdi.
- Vyřaďte z okruhu ochranná (jistící) zařízení, prodlužovací napájecí a další ochranná napájecí zařízení a ověřte si, že bez nich počítač řádně pracuje.
- Zkontrolujte, zda jsou používané napájecí rozdvojky připojeny do elektrické zásuvky a zda je rozdvojka zapnuta.
- Zkontrolujte, zda řádně pracuje elektrická zásuvka tak, že do ní připojíte jiné zařízení, například lampu.
- Zkontrolujte, zda jsou napájecí kabely a kabely předního panelu řádně připojeny k základní desce (viz *Servisní příručka* na adrese support.dell.com).

POKUD KONTROLKA NAPÁJENÍ SVÍTÍ MODŘE A POČÍTAČ NEREAGUJE —

- Zkontrolujte, zda je připojen displej a zda je zapnutý.
- Pokud je displej připojen a je zapnutý, najdete informace v části „Zvukové signály“ na straně 32.

POKUD KONTROLKA NAPÁJENÍ BLIKÁ MODŘE — Počítač je v úsporném režimu. Stiskněte klávesu na klávesnici, pohněte myší nebo stiskněte tlačítko napájení a pokračujte v normální práci s počítačem.

POKUD KONTROLKA NAPÁJENÍ BLIKÁ ORANŽOVĚ — Pokud je počítač napájen z externího zdroje, může být zařízení vadně nebo nesprávně nainstalované.

- Vyjměte a pak nainstalujte zpět všechny paměťové moduly (viz *Servisní příručka* na adrese **support.dell.com**).
- Vyjměte a pak nainstalujte zpět všechny rozšiřující karty, včetně grafické karty (viz *Servisní příručka* na adrese **support.dell.com**).

POKUD KONTROLKA NAPÁJENÍ SVÍTÍ ORANŽOVĚ — Došlo k problému s napájením, zařízení může být vadné nebo nesprávně nainstalované.

- Zkontrolujte, zda je napájecí kabel procesoru řádně připojen k základní desce (viz *Servisní příručka* na adrese **support.dell.com**).
- Zkontrolujte, zda jsou hlavní napájecí kabel a kabel předního panelu řádně připojeny ke konektoru základní desky (viz *Servisní příručka* na adrese **support.dell.com**).

ODSTRAŇTE ZDROJE PŘÍPADNÉHO RUŠENÍ — Některé příklady zdrojů rušení:

- Prodlužovací kabely napájení, klávesnice a myši,
- Příliš mnoho zařízení připojených k jedné napájecí rozdvojce,
- Několik napájecích rozdvojek připojených do stejné elektrické zásuvky.

Potíže s pamětí

 **VÝSTRAHA:** Než začnete provádět jakékoli operace popsané v této části, přečtěte si bezpečnostní pokyny dodané s počítačem. Další informace o vhodných bezpečnostních postupech naleznete na webové stránce Shoda s předpisovými požadavky na adrese www.dell.com/regulatory_compliance.

POKUD SE ZOBRAZÍ HLÁŠENÍ O NEDOSTATKU PAMĚTI —

- Uložte a uzavřete všechny otevřené soubory a ukončete všechny nepoužívané spuštěné programy a ověřte, zda se tím problém odstraní.
- V dokumentaci k softwaru se informujte o minimálních požadavcích na operační paměť. V případě potřeby nainstalujte další paměť (viz *Servisní příručka* na adrese **support.dell.com**).
- Usaďte paměťové moduly znovu ve svých patičkách (viz *Servisní příručka* na adrese **support.dell.com**) a ujistěte se, že počítač s pamětí správně komunikuje.
- Spusťte nástroj Dell Diagnostics (viz část „Diagnostický nástroj Dell Diagnostics“ na straně 42).

POKUD SE SETKÁTE S DALŠÍMI POTÍŽEMI S PAMĚTÍ —

- Usad'te paměťové moduly znovu ve svých patičkách (viz *Servisní příručka* na adrese **support.dell.com**) a ujistěte se, že počítač s pamětí správně komunikuje.
- Ujistěte se, zda byly dodrženy pokyny pro instalaci paměťového modulu (viz *Servisní příručka* na adrese **support.dell.com**).
- Ověřte si, že použité paměťové moduly jsou počítačem podporovány. Další informace o typu paměťových modulů podporovaných počítačem najdete v části „Technické údaje“ na straně 23.
- Spust'te nástroj Dell Diagnostics (viz část „Diagnostický nástroj Dell Diagnostics“ na straně 42).

Zablokování a problémy se softwarem

 **VÝSTRAHA:** Než začnete provádět jakékoli operace popsané v této části, přečt'te si bezpečnostní pokyny dodané s počítačem. Další informace o vhodných bezpečnostních postupech naleznete na webové stránce Shoda s předpisovými požadavky na adrese www.dell.com/regulatory_compliance.

Počítač nelze spustit

ZKONTROLUJTE, ZDA JE NAPÁJECÍ ADAPTÉR ŘÁDNĚ PŘIPOJEN K POČÍTAČI A K ELEKTRICKÉ ZÁSUVCE

Počítač přestal reagovat

 **UPOZORNĚNÍ:** Pokud řádně nevypnete operační systém, může dojít k ztrátě dat.

VYPNĚTE POČÍTAČ — Pokud není možné získat odezvu stisknutím klávesy na klávesnici nebo pohybem myši, stiskněte a podržte tlačítko napájení alespoň 8 až 10 sekund (než se počítač vypne) a pak restartujte počítač.

Program přestal reagovat

UKONČETE PROGRAM —

- 1 Současným stisknutím kombinace kláves <Ctrl><Shift><Esc> spust'te Správce úloh a klepněte na kartu **Aplikace**.
- 2 Klepnutím vyberte program, který přestal reagovat, a pak klepněte na tlačítko **Ukončit úkol**.

Opakované zhroucení programu



POZNÁMKA: Většina softwaru se dodává s pokyny pro instalaci v dokumentaci nebo na disketě, disku CD či DVD.

ZKONTROLUJTE DOKUMENTACI K SOFTWARE — V případě potřeby software odinstalujte a znovu nainstalujte.

Program je určen pro starší verzi operačního systému Microsoft® Windows®

SPUSŤTE PRŮVODCE KOMPATIBILITOU PROGRAMŮ —

Windows Vista:

Průvodce ověřením kompatibility programů nakonfiguruje program tak, aby jej bylo možné spustit v prostředí, které je podobné prostředí operačních systémů jiných než Windows Vista.

- 1 Klepněte na tlačítko **Start**  → **Ovládací panely** → **Programy** → **Použít starší program s touto verzí systému Windows**.
- 2 Na uvítací obrazovce klepněte na tlačítko **Další**.
- 3 Postupujte podle pokynů na obrazovce.

Windows XP:

Průvodce nastavením kompatibility programu nakonfiguruje program tak, aby jej bylo možné spustit v prostředí, které je podobné prostředí operačních systémů jiných než Windows XP.

- 1 Klepněte na tlačítko **Start** → **Všechny programy** → **Příslušenství** → **Průvodce kompatibilitou programů** → **Další**.
- 2 Postupujte podle pokynů na obrazovce.

Zobrazí se modrá obrazovka

VYPNĚTE POČÍTAČ — Pokud není možné získat odezvu stisknutím klávesy na klávesnici nebo pohybem myši, stiskněte a podržte tlačítko napájení alespoň 8 až 10 sekund (než se počítač vypne) a pak restartujte počítač.

Jiné potíže se softwarem

POKYNY PRO ODSTRANĚNÍ PROBLÉMŮ VYHLEDEJTE V DOKUMENTACI K SOFTWARE NEBO SE OBRAŤTE NA VÝROBCE SOFTWARE —

- Přesvědčte se, zda je program kompatibilní s operačním systémem nainstalovaným v počítači.
- Přesvědčte se, zda počítač splňuje minimální požadavky na hardware, který je nezbytný pro spuštění softwaru. Další informace najdete v dokumentaci k softwaru.
- Přesvědčte se, zda je program řádně nainstalován a nakonfigurován.
- Ověřte, zda nedochází ke konfliktu ovladačů zařízení s programem.
- V případě potřeby software odinstalujte a znovu nainstalujte.

IHNED ZAZÁLOHUJTE SOUBORY

- Prověřte pevný disk, diskety nebo disky CD a DVD antivirovým softwarem.
- Uložte a zavřete všechny otevřené soubory, ukončete všechny spuštěné programy a vypněte počítač prostřednictvím nabídky Start.

Technická aktualizací služba Dell

Technická aktualizací služba Dell poskytuje aktivní upozorňování na aktualizace softwaru a hardwaru pro váš počítač přes e-mail. Tato služba je bezplatná a lze přizpůsobit její obsah, formát a frekvenci doručování upozornění.

Chcete-li se přihlásit k Technické aktualizací službě Dell, navštivte webové stránky support.dell.com/technicalupdate.

Nástroj Dell Support Utility

Nástroj Dell Support Utility je nainstalován v počítači a je k dispozici od technické podpory společnosti Dell,  prostřednictvím ikony na hlavním panelu nebo tlačítkem **Start**. Tento podpůrný nástroj lze použít pro získání informací pro vlastní potřebu, softwarové aktualizace a prověřování stavu počítače a systémového prostředí.

Spuštění nástroje Dell Support Utility

Nástroj Dell Support Utility lze spustit klepnutím na ikonu  na hlavním panelu nebo v nabídce **Start**.

Pokud se na hlavním panelu nezobrazuje ikona nástroje Dell Support Utility:

- 1 Klepněte na tlačítko **Start** → **Programy** → **Podpora Dell** → **Nastavení podpory Dell**.
- 2 Zkontrolujte, zda je zaškrtnuta možnost **Zobrazit ikonu na hlavním panelu**.



POZNÁMKA: Pokud nástroj Dell Support Utility není v nabídce **Start** k dispozici, přejděte na stránky **support.dell.com** a software si stáhněte.

Nástroj Dell Support Utility je přizpůsoben vašemu výpočetnímu prostředí.

Ikona  na hlavním panelu má jinou funkci, když na ni klepnete, poklepete nebo klepnete pravým tlačítkem.

Klepnutí na ikonu nástroje Dell Support Utility

Klepnutím nebo klepnutím pravým tlačítkem na ikonu  lze provést následující úkoly:

- Zkontrolovat systémové prostředí,
- Zobrazit nastavení nástroje Dell Support Utility,
- Získat přístup k souboru nápovědy nástroje Dell Support Utility,
- Zobrazit časté dotazy,
- Získat více informací o nástroji Dell Support Utility,
- Vypnout nástroj Dell Support Utility.

Poklepání na ikonu nástroje Dell Support Utility

Poklepáním na ikonu  lze ručně zkontrolovat systémové prostředí, zobrazit časté dotazy, získat přístup k souboru nápovědy nástroje Dell Support Utility a zobrazit nastavení nástroje Dell Support Utility.

Chcete-li získat další informace o nástroji Dell Support Utility, klepněte na otazník (?) v horní části obrazovky **Dell™ Support**.

Přinstalování softwaru

Ovladače

Identifikace ovladačů

Pokud se setkáte s obtížemi s některým zařízením, určete, zda je zdrojem problému ovladač, a v případě potřeby jej aktualizujte.

Microsoft® Windows Vista®:

- 1 Klepněte na tlačítko Start systému Windows Vista  a pak na položku **Počítač**.
- 2 Klepněte na tlačítko **Vlastnosti** → **Správce zařízení**.



POZNÁMKA: Může se zobrazit okno **Řízení uživatelských účtů**.

Pokud jste k počítači přihlášení jako správce, klepněte na tlačítko

Pokračovat; v opačném případě se obraťte na správce a poté pokračujte.

Microsoft Windows® XP:

- 1 Klepněte na tlačítko **Start** → **Ovládací panely**.
- 2 V nabídce **Vybrat kategorii** klepněte na tlačítko **Výkon a údržba** a klepněte na tlačítko **Systém**.
- 3 V okně **Vlastnosti systému** klepněte na kartu **Hardware** a na položku **Správce zařízení**.

Procházejte seznamem a zjistěte, zda je u některého zařízení zobrazen vykřičník (žlutý kruh s vykřičníkem [!]) u ikony zařízení.



Pokud se vykřičník nachází vedle názvu zařízení, může být třeba přinstalovat ovladač nebo nainstalovat novou verzi ovladače (viz část „Přinstalování ovladačů a nástrojů“ na straně 52).

Přeinštalování ovladačů a nástrojů

- ➔ **UPOZORNĚNÍ:** Stránky webové podpory společnosti Dell na adrese **support.dell.com** a médium *Drivers and Utilities* poskytují schválené ovladače pro počítače Dell™. Pokud nainštalujete ovladače z jiného zdroje, nemusí počítač pracovat správně.

Návrat k předchozí verzi ovladače zařízení

Windows Vista:

- 1 Klepněte na tlačítko Start systému Windows Vista  a pak na položku **Počítač**.
- 2 Klepněte na tlačítko **Vlastnosti**→ **Správce zařízení**.
 **POZNÁMKA:** Může se zobrazit okno **Řízení uživatelských účtů**. Pokud jste k počítači přihlášení jako správce, klepněte na tlačítko **Pokračovat**; v opačném případě se obraťte na správce a aktivujte Správce zařízení.
- 3 Pravým tlačítkem myši klepněte na zařízení, pro které byl nainštalován nový ovladač, a klepněte na tlačítko **Vlastnosti**.
- 4 Klepněte na kartu **Ovladače**→ **Vrátit změny ovladače**.

Windows XP:

- 1 Klepněte na tlačítko **Start**→ **Počítač**→ **Vlastnosti**→ **Hardware**→ **Správce zařízení**.
- 2 Pravým tlačítkem myši klepněte na zařízení, pro které byl nainštalován nový ovladač, a klepněte na tlačítko **Vlastnosti**.
- 3 Klepněte na kartu **Ovladače**→ **Vrátit změny ovladače**.

Pokud funkce Vrátit změny ovladače nevyřeší vzniklé potíže, použijte funkci Obnova systému (viz část „Obnovení operačního systému“ na straně 54) a vraťte počítač do stavu, ve kterém se nacházel před instalací nového ovladače.

Použití média Drivers and Utilities

Pokud používáte funkci Vrátit změny ovladače zařízení nebo Obnovení systému (viz část „Obnovení operačního systému“ na straně 54), ale potíže přetrvávají, přeinstalujte ovladač pomocí média *Drivers and Utilities*.

- 1 Po zobrazení pracovní plochy systému Windows vložte médium *Drivers and Utilities*.

Pokud je to první použití média *Drivers and Utilities*, přejděte ke kroku krok 2. Pokud ne, přejděte ke kroku krok 5.

- 2 Když se spustí instalační program média *Drivers and Utilities*, postupujte podle výzev na obrazovce.

 **POZNÁMKA:** Ve většině případů se program v médiu *Drivers and Utilities* spustí automaticky. Pokud k tomu nedojde, spust'te nástroj Průzkumník Windows, klepněte na adresář média a zobrazte jeho obsah a pak poklepejte na soubor **autorcd.exe**.

- 3 Jakmile se zobrazí okno **Průvodce InstallShield dokončen**, vyjměte médium *Drivers and Utilities* a klepnutím na tlačítko **Dokončit** restartujte počítač.
- 4 Jakmile se zobrazí pracovní plocha systému Windows, vložte znovu médium *Drivers and Utilities*.
- 5 Na obrazovce **Uvítání majitele systému Dell** klepněte na tlačítko **Další**.

 **POZNÁMKA:** Program *Ovladače a nástroje* zobrazí ovladače pouze pro hardware, který je v počítači nainstalován. Pokud nainstalujete další hardware, ovladače nového hardwaru nemusí být zobrazeny. Pokud nejsou tyto ovladače zobrazeny, ukončete program *Ovladače a nástroje*. Informace o ovladačích najdete v dokumentaci dodané se zařízením.

Zobrazí se hlášení s informací, že médium *Drivers and Utilities* detekuje hardware v počítači.



Ovladače použité v počítači jsou automaticky zobrazeny v nabídce **Moje ovladače—disk CD Zdroje identifikoval tyto součásti v okně systému**.

- 6 Klepněte na ovladač, který chcete přeinstalovat, a postupujte podle pokynů na obrazovce.

Pokud konkrétní ovladač není na seznamu, není operačním systémem vyžadován.

Ruční přeinstalace ovladačů

Po rozbalení souborů ovladačů na pevný disk způsobem popsáním v předchozí části:

- 1 Klepněte na tlačítko Start systému Windows Vista  a pak na položku **Počítač**.
- 2 Klepněte na tlačítko **Vlastnosti** → **Správce zařízení**.
 **POZNÁMKA:** Může se zobrazit okno **Řízení uživatelských účtů**. Pokud jste k počítači přihlášení jako správce, klepněte na tlačítko **Pokračovat**; v opačném případě se obraťte na správce a aktivujte Správce zařízení.
- 3 Poklepejte na typ zařízení, pro které instalujete ovladač (například **Zvuk** nebo **Videa**).
- 4 Poklepejte na název zařízení, pro které instalujete ovladač.
- 5 Klepněte na kartu **Ovladač** → **Aktualizovat ovladač** → **Vyhledat ovladač v počítači**.
- 6 Klepněte na tlačítko **Procházet** a vyhledejte v počítači místo, do kterého jste uložili soubory ovladače.
- 7 Když se zobrazí vhodný ovladač, klepněte na název ovladače → **OK** → **Další**.
- 8 Klepněte na tlačítko **Dokončit** a restartujte počítač.

Obnovení operačního systému

Operační systém můžete obnovit následujícími způsoby:

- Funkce Obnovení systému Windows vrací počítač do předchozího funkčního stavu, aniž by přitom byly ovlivněny datové soubory. Funkci Obnovení systému použijte jako první řešení pro obnovení operačního systému a zachování datových souborů.
- Aplikace Dell Factory Image Restore (dostupná pro systém Windows Vista) vrací pevný disk počítače do stavu, ve kterém se nacházel při zakoupení. Program trvale odstraňuje z pevného disku veškerá data a všechny programy nainstalované po obdržení počítače. Aplikace Dell Factory Image Restore používejte pouze v případě, že funkce Obnovení systému nevyřešila problém s operačním systémem.
- Pokud jste s počítačem obdrželi médium *Operační systém*, můžete je použít k obnovení operačního systému. Pokud však použijete disk *operačního systému*, dojde také k odstranění všech dat na pevném disku. Disk použijte *pouze* v případě, že funkce Obnovení systému nevyřešila problém s operačním systémem.

Použití nástroje Obnovení systému Microsoft® Windows®

Operační systémy Windows nabízejí funkci Obnovení systému, která umožňuje návrat počítače do dřívějšího provozního stavu (bez ovlivnění datových souborů) v případě, že změníte hardware, software nebo další nastavení systému a dojde k tomu, že se počítač dostane do nežádoucího provozního stavu. Všechny změny, které funkce Obnovení systému v počítači provede, jsou zcela vratné.

 **UPOZORNĚNÍ:** Datové soubory pravidelně zálohujte. Funkce Obnovení systému nesleduje ani neobnovuje datové soubory.

 **POZNÁMKA:** Postupy uvedené v tomto dokumentu byly napsány pro výchozí zobrazení systému Windows, takže nemusí odpovídat vaší situaci v případě, že jste v počítači Dell™ nastavili klasické zobrazení systému Windows.

 **POZNÁMKA:** Nastavte počítač Dell™ na klasické zobrazení Windows.

Spuštění obnovení systému

Windows Vista:

- 1 Klepněte na tlačítko **Start** .
- 2 Do pole **Spustit hledání** zadejte příkaz **System Restore** a stiskněte klávesu <Enter>.

 **POZNÁMKA:** Může se zobrazit okno **Řízení uživatelských účtů**. Pokud jste k počítači přihlášení jako správce, klepněte na tlačítko **Pokračovat**; v opačném případě kontaktujte správce, aby provedl požadovanou akci.

- 3 Klepněte na tlačítko **Další** a postupujte podle zbývajících pokynů na obrazovce.

V případě, že funkce Obnovení systému nevyřeší vzniklý problém, můžete poslední akci obnovení systému vrátit zpět (viz část „Vrácení posledního obnovení systému“ na straně 56).

Windows XP:

 **UPOZORNĚNÍ:** Před obnovením počítače uložte a zavřete všechny otevřené soubory a ukončete všechny spuštěné programy. Dokud nebude obnovení dokončeno, neměňte, nespouštějte ani neodstraňujte žádné soubory ani programy.

- 1 Klepněte na tlačítko **Start** → **Všechny programy** → **Příslušenství** → **Systémové nástroje** → **Obnovení systému**.
- 2 Klepněte na tlačítko **Obnovit předchozí stav počítače** nebo **Vytvořit bod obnovení**.
- 3 Klepněte na tlačítko **Další** a postupujte podle zbývajících pokynů na obrazovce.

Vrácení posledního obnovení systému

 **UPOZORNĚNÍ:** Před vrácením posledního obnovení systému uložte a zavřete všechny otevřené soubory a ukončete všechny spuštěné programy. Dokud nebude obnovení dokončeno, neměňte, nespouštějte ani neodstraňujte žádné soubory ani programy.

Windows Vista:

- 1 Klepněte na tlačítko **Start** .
- 2 Do pole **Spustit hledání** zadejte příkaz **System Restore** a stiskněte klávesu <Enter>.
- 3 Klepněte na tlačítko **Vrátit poslední obnovení zpět** a potom klepněte na tlačítko **Další**.

Windows XP:

- 1 Klepněte na tlačítko **Start** → **Všechny programy** → **Příslušenství** → **Systémové nástroje** → **Obnovení systému**.
- 2 Klepněte na tlačítko **Vrátit poslední obnovení zpět** a potom klepněte na tlačítko **Další**.

Povolení obnovení systému

 **POZNÁMKA:** Systém Windows Vista nevypíná funkci Obnovení systému bez ohledu na to, jak málo zbývajících místa máte na pevném disku. Proto se následující kroky mohou týkat pouze systému Windows XP.

Pokud nainstalujete znovu operační systém Windows XP s méně než 200 MB volného místa na pevném disku, bude funkce Obnovení systému automaticky zakázána.

Chcete-li zjistit, zda je funkce Obnovení systému povolena:

- 1 Klepněte na tlačítko **Start**→ **Ovládací panely**→ **Výkon a údržba**→ **Systém**.
- 2 Klepněte na kartu **Obnovení systému** a ujistěte se, že není zaškrtnuto pole **Vypnout funkci Obnovení systému**.

Použití softwaru pro obnovení výrobní bitové kopie Dell™ Factory Image Restore

 **UPOZORNĚNÍ:** Použití aplikace Dell Factory Image Restore trvale odstraní všechna data na pevném disku a odebere všechny programy nebo ovladače, které jste po obdržení počítače získali. Pokud to je možné, vytvořte si zálohu dat před použitím těchto možností. Aplikace Dell Factory Image Restore používejte pouze v případě, že funkce Obnovení systému nevyřešila problém s operačním systémem.

 **POZNÁMKA:** Aplikace Dell Factory Image Restore nemusí být v některých zemích nebo některých počítačích k dispozici.

Aplikaci Dell Factory Image Restore (Windows Vista) používejte pouze jako poslední možnost obnovení operačního systému. Tyto možnosti obnovují pevný disk do provozního stavu, ve kterém se nacházel při zakoupení počítače. Všechny programy nebo soubory přidané po obdržení počítače—včetně datových souborů—jsou trvale odstraněny z pevného disku. Datové soubory zahrnují dokumenty, tabulky, e-mailové zprávy, digitální fotografie, hudební soubory atd. Pokud to je možné, vytvořte si zálohu dat před použitím aplikace Factory Image Restore.

Dell Factory Image Restore (pouze Windows Vista)

- 1 Zapněte počítač. Když se zobrazí logo Dell, stiskněte několikrát klávesu <F8> a zpřístupněte okno Rozšířené možnosti spuštění systému Windows Vista.
- 2 Vyberte možnost **Opravit počítač**.
Otevře se okno Možnosti obnovení systému.
- 3 Vyberte rozvržení klávesnice a klepněte na tlačítko **Další**.
- 4 Chcete-li zpřístupnit možnosti obnovení, přihlaste se jako místní uživatel. Chcete-li zpřístupnit příkazový řádek, zadejte příkaz `administrator` do pole Jméno uživatele a pak klepněte na tlačítko **OK**.
- 5 Klepněte na tlačítko **Dell Factory Image Restore**.

 **POZNÁMKA:** V závislosti na konfiguraci počítače může být nutné vybrat možnost **Dell Factory Tools**, pak **Dell Factory Image Restore**.

- 6 Na uvítací obrazovce aplikace Dell Factory Image Restore klepněte na tlačítko **Další**.

Zobrazí se obrazovka Potvrdit odstranění dat.



UPOZORNĚNÍ: Pokud nechcete pokračovat s obnovením tovární bitové kopie, klepněte na tlačítko **Storno**.

- 7 Klepněte na zaškrtačací pole a potvrďte, že chcete pokračovat s formátováním pevného disku a obnovením systémového softwaru do počátečního stavu, a pak klepněte na tlačítko **Další**.

Proces obnovení začne a jeho dokončení může trvat 5 minut nebo déle. Jakmile budou operační systém a aplikace nainstalované při výrobě obnoveny do počátečního stavu, zobrazí se zpráva.

- 8 Klepnutím na tlačítko **Dokončit** počítač restartujte.

Použití média Operační systém

Než začnete

Pokud chcete vyřešit problém novou instalací operačního systému Windows, při které by se znovu nainstaloval ovladač, zkuste nejprve použít nástroj Vrátit změny ovladače zařízení v systému Windows. Viz. „Návrat k předchozí verzi ovladače zařízení“ na straně 52 Pokud nástroj Vrátit změny ovladače zařízení problém neodstraní, pomocí nástroje Obnovení systému v operačním systému Microsoft Windows vraťte systém do funkčního stavu před instalací ovladače nového zařízení. Viz. „Použití nástroje Obnovení systému Microsoft® Windows®“ na straně 55.



UPOZORNĚNÍ: Než provedete instalaci, zazálohujte všechny datové soubory na primárním pevném disku. Primární pevný disk je obvykle první disk rozpoznaný počítačem.

Chcete-li přeinstalovat systém Windows, budete potřebovat médium Dell™ *operačního systému* a médium Dell *Drivers and Utilities*.



POZNÁMKA: Médium Dell *Drivers and Utilities* obsahuje ovladače instalované při sestavení počítače. Médium Dell *Drivers and Utilities* použijte k zavedení všech požadovaných ovladačů. V závislosti na oblasti, ve které jste si počítač objednali a na tom, zda jste si vyžádali média, nemusí být médium Dell *Drivers and Utilities* a médium Dell s *operačním systémem* k počítači dodáno.

Přinstalace systému Windows

Nová instalace může trvat 1–2 hodiny. Po dokončení nové instalace operačního systému bude třeba znovu nainstalovat ovladače zařízení, antivirové programy a ostatní software.

- 1 Uložte a zavřete všechny otevřené soubory a ukončete všechny spuštěné aplikace.
- 2 Vložte médium *Operační systém*.
- 3 Pokud se zobrazí zpráva Instalace systému Windows, klepněte na tlačítko **Konec**.
- 4 Restartujte počítač.

Okamžitě po zobrazení loga DELL stiskněte klávesu <F12>.



POZNÁMKA: Pokud budete čekat příliš dlouho a zobrazí se logo operačního systému, pokračujte, dokud nevidíte pracovní plochu systému Microsoft® Windows®, pak počítač vypněte a operaci opakujte.



POZNÁMKA: Další kroky změny spouštěcí sekvenci pouze jednou. Při příštím spuštění se systém zavede podle zařízení uvedených v programu nastavení systému.

- 5 Když se zobrazí seznam zařízení k zavedení, vyberte položku **Jednotka CD/DVD/CD-RW** a zmáčkněte klávesu <Enter>.
- 6 Stisknutím libovolného tlačítka **Zaveďte systém z disku CD-ROM** a podle pokynů na obrazovce instalaci dokončete.

Vyhledávání informací

 **POZNÁMKA:** Některé funkce nebo média jsou volitelná a nemusela být s tímto počítačem dodána. Některé funkce nebo média pravděpodobně nebudou v některých zemích k dispozici.

 **POZNÁMKA:** Dodatečné informace byly pravděpodobně dodány s počítačem.

Dokument/Média/Štítek	Obsah
<p>Servisní štítek/kód expresní služby</p> <p>Servisní štítek/kód expresní služby je umístěn na vašem počítači.</p>	<ul style="list-style-type: none"> • Servisní štítek slouží k identifikaci počítače na webové stránce support.dell.com a při kontaktování podpory. • Při kontaktu se servisní podporou zadejte pro přesměrování hovoru kód expresní služby <p>POZNÁMKA: Servisní štítek/kód expresní služby je umístěn na vašem počítači.</p>
<p>Médium Drivers and Utilities</p> <p>Médium <i>Drivers and Utilities</i> je disk CD nebo DVD, který byl dodán k vašemu počítači.</p>	<ul style="list-style-type: none"> • Diagnostický program pro počítač • Ovladače pro počítač <p>POZNÁMKA: Aktualizace ovladačů a dokumentace jsou k dispozici na webové stránce support.dell.com.</p> <ul style="list-style-type: none"> • Notebook System Software (NSS) • Soubory Readme <p>POZNÁMKA: Médium může obsahovat soubory Readme, které poskytují nejnovější informace o technických změnách počítače nebo rozšířené technické referenční materiály pro technické pracovníky a pokročilé uživatele.</p>

Dokument/Média/Štítek	Obsah
Médium s operačním systémem Médium s <i>operačním systémem</i> je disk CD nebo DVD, který byl dodán s počítačem.	Přehled instalace operačního systému
Dokumentace s bezpečnostními pokyny, předpisy, informacemi o záruce a informacemi o podpoře Tento typ informací může být dodán s počítačem. Další regulační informace najdete na domovské stránce Regulatory Compliance (soulad s předpisy) www.dell.com na tomto webu: www.dell.com/regulatory_compliance .	<ul style="list-style-type: none"> • Informace o záruce • Podmínky (pouze USA) • Bezpečnostní pokyny • Informace o předpisech • Informace o ergonomii • Licenční smlouva s koncovým uživatelem
Servisní příručka <i>Servisní příručka</i> svého počítače můžete najít na adrese support.dell.com.	<ul style="list-style-type: none"> • Odstraňování a výměna součástí • Konfigurace systému • Odstraňování a řešení problémů
Průvodce technologiemi Dell Příručka <i>Průvodce technologiemi Dell</i> je k dispozici na webu support.dell.com .	<ul style="list-style-type: none"> • Informace o operačním systému • Použití a správa zařízení • Informace o technologiích RAID, internetu, bezdrátové technologii Bluetooth®, e-mailu, sítích a dalších.
Dell Latitude ON™ Příručka k aplikaci <i>Dell Latitude ON</i> mohla být dodána s počítačem. POZNÁMKA: Dell Latitude ON je volitelná aplikace.	<ul style="list-style-type: none"> • Přehled o aplikaci Dell Latitude ON • Postup při nastavení, konfiguraci a práci s aplikací • Postup při připojení k internetu pomocí aplikace Latitude ON.
Soubor nápovědy k aplikaci Dell Latitude ON™ Reader Nápověda k aplikaci <i>Dell Latitude ON Reader</i> je k dispozici na pevném disku vašeho počítače.	<ul style="list-style-type: none"> • Přehled o aplikaci Dell Latitude ON Reader • Postup při nastavení, konfiguraci a práci s aplikací • Často kladené dotazy
Příručka pro správce systémů Dell™ <i>Příručka pro správce systémů Dell</i> je k dispozici na webu support.dell.com .	<ul style="list-style-type: none"> • O technologii Intel® Active Management (iAMT®), včetně informací o přehledu, funkcích, nastavení a konfiguraci. • Umístění ovladačů technologie iAMT.

Dokument/Média/Štítek	Obsah
Licenční štítek systému Microsoft® Windows®	<ul style="list-style-type: none">• Obsahuje produktový kód operačního systému.
Licenční štítek systému Microsoft Windows je umístěn na počítači.	

Získání nápovědy

Získání pomoci

 **VÝSTRAHA:** Potřebujete-li sejmout kryt počítače, nejprve odpojte napájecí kabel počítače a kabel modemu od elektrických zásuvek. Postupujte podle bezpečnostních pokynů dodaných s počítačem.

Pokud se setkáte při práci s počítačem s potížemi, proveďte následující kroky a pokuste se problém diagnostikovat a vyřešit:

- 1 Informace a postupy týkající se potíží, se kterými jste se setkali, najdete v části „Rady pro odstraňování problémů“ na straně 44.
- 2 Postupy spuštění nástroje Dell Diagnostics najdete v části „Diagnostický nástroj Dell Diagnostics“ na straně 42.
- 3 Vyplňte část „Kontrolní seznam diagnostiky“ na straně 70.
- 4 Jako nápovědu při instalaci a řešení potíží využijte rozsáhlou sadu online služeb, které jsou dostupné na stránkách podpory Dell Support (support.dell.com). Viz také část „Online služby“ na straně 66, kde je uveden další rozsáhlý seznam online služeb a funkcí podpory společnosti Dell.
- 5 Pokud předchozí kroky potíže nevyřešily, najdete informace také v části „Kontaktování společnosti Dell“ na straně 71.

 **POZNÁMKA:** Obratě se na oddělení podpory společnosti Dell telefonicky v blízkosti daného počítače, aby vám pracovník podpory mohl pomoci se všemi potřebnými postupy.

 **POZNÁMKA:** Systém kódu expresní služby společnosti Dell nemusí být ve všech zemích k dispozici.

Na výzvu automatizovaného telefonního systému společnosti Dell zadejte svůj kód expresní služby a váš telefonát bude přesměrován přímo k odpovědnému pracovníkovi podpory. Pokud nemáte kód expresní služby, otevřete složku **Příslušenství Dell**, poklepejte na ikonu **Kód expresní služby** a postupujte podle pokynů.

Informace o používání služeb podpory společnosti Dell naleznete v dokumentu „Služby technické a zákaznické podpory“ na straně 66.



POZNÁMKA: Některé z následujících služeb nejsou vždy dostupné na všech místech mimo kontinentální část USA. Informace o dostupnosti vám poskytne místní zástupce společnosti Dell.

Služby technické a zákaznické podpory

Služby podpory společnosti Dell jsou k dispozici, aby vám poskytly odpověď na jakoukoliv otázku týkající se hardwaru Dell™. Náš personál podpory využívá počítačové diagnostické nástroje, pomocí kterých vám může poskytnout rychlé a přesné odpovědi.

Chcete-li kontaktovat služby podpory společnosti Dell, informujte se v části „Než zavoláte“ na straně 69, využijte kontaktní informace pro svou oblast nebo si projděte webovou stránku **support.dell.com**.

DellConnect™

Nástroj DellConnect je jednoduchý online přístupový nástroj umožňující personálu servisních služeb a podpory společnosti Dell přístup do vašeho počítače prostřednictvím širokopásmového připojení, diagnostikovat vaše potíže a odstranit je pod vaším dohledem. Chcete-li získat další informace, přejděte na webovou stránku **support.dell.com** a klepněte na tlačítko **DellConnect**.

Online služby

Informace o produktech a službách Dell můžete nalézt na následujících stránkách:

www.dell.com

www.dell.com/ap (pouze země Asie/Pacifické oblasti)

www.dell.com/jp (pouze Japonsko)

www.euro.dell.com (pouze Evropa)

www.dell.com/la (pouze země Latinské Ameriky a Karibské oblasti)

www.dell.ca (pouze Kanada)

Podpora společnosti Dell je přístupná prostřednictvím následujících webových stránek a e-mailových adres:

- Stránky podpory Dell:
support.dell.com
support.jp.dell.com (pouze Japonsko)
support.euro.dell.com (pouze Evropa)
- E-mailové adresy podpory společnosti Dell:
mobile_support@us.dell.com
support@us.dell.com
la-techsupport@dell.com (pouze země Latinské Ameriky a Karibiku)
apsupport@dell.com (pouze pro oblast Asie a Tichomoří)
- E-mailové adresy marketingového a prodejního oddělení společnosti Dell:
apmarketing@dell.com (jen pro země v asijsko pacifické oblasti)
sales_canada@dell.com (pouze Kanada)
- Anonymní přístup k serveru FTP:
ftp.dell.com – přihlaste se jako uživatel anonymous a použijte svou e-mailovou adresu jako heslo

Služby AutoTech

Automatizované služby podpory společnosti Dell—AutoTech—poskytují nahané odpovědi na nejčastější otázky zákazníků společnosti Dell týkající se přenosných nebo stolních počítačů.

Když zavoláte službu AutoTech, použijte telefon s tónovou volbou a vyberte téma, které odpovídá vaší otázce. Telefonní číslo, které můžete volat ve své oblasti, najdete v části „Kontaktování společnosti Dell“ na straně 71.

Automatizovaná služba stavu objednávek

Chcete-li si ověřit stav své objednávky produktů společnosti Dell, přejděte na stránku **support.dell.com** nebo kontaktujte telefonicky automatizovanou službu stavu objednávky. Nahraná zpráva vás vyzve k zadání informací potřebných pro vyhledání objednávky a sdělení informací o jejím stavu. Telefonní číslo, které můžete volat ve své oblasti, najdete v části „Kontaktování společnosti Dell“ na straně 71.

Problémy s objednávkou

Pokud máte nějaký problém s objednávkou, například chybějící součásti, nesprávné součásti nebo nesprávnou fakturu, kontaktujte zákaznickou podporu společnosti Dell. Před telefonátem si připravte fakturu nebo balicí list. Telefonní číslo, které můžete volat ve své oblasti, najdete v části „Kontaktování společnosti Dell“ na straně 71.

Informace o produktech

Pokud potřebujete informace o dalších produktech společnosti Dell nebo pokud chcete podat objednávku, navštivte webové stránky společnosti Dell na adrese **www.dell.com**. Informace o telefonním čísle, na které můžete ve své oblasti zavolat nebo na něm kontaktovat místního odborného prodejce, najdete v části „Kontaktování společnosti Dell“ na straně 71.

Vracení položek do záruční opravy nebo dobropis

Všechny vrácené položky, určené k opravě nebo k vrácení částky, připravte následujícím způsobem:

- 1 Obráťte se na společnost Dell a získajte číslo oprávnění pro vrácení materiálu a napište je zřetelně na dobře viditelné místo na krabici.

Telefonní číslo, které můžete volat ve své oblasti, najdete v části „Kontaktování společnosti Dell“ na straně 71. Přiložte kopii faktury a dopis popisující důvod vrácení.

- 2 Přiložte také kopii Kontrolního seznamu diagnostiky (viz část „Kontrolní seznam diagnostiky“ na straně 70), uvádějící všechny testy, které jste provedli a všechna chybová hlášení zaznamenaná nástrojem Dell Diagnostics (viz část „Kontaktování společnosti Dell“ na straně 71).
- 3 Přiložte veškeré příslušenství, které náleží k vrácené položce (napájecí kabely, softwarová média, příručky atd.), pokud vracíte zboží k úhradě vámi zaplacené částky (dobropisem).
- 4 Zabalte vrácené zařízení do originálního nebo jiného vhodného obalu.

Jste povinni zaplatit přepravní náklady. Jste také odpovědní za pojištění vrácených produktů a přejímáte rizika za případnou ztrátu při přepravě do společnosti Dell. Balíky zasílané na dobírku nejsou přijímány.

Vracené zboží, u kterého bude chybět některá z výše požadovaných položek, bude v přijímacím doku společnosti Dell odmítnuto a vráceno na vaši adresu.

Než zavoláte



POZNÁMKA: Připravte si kód expresní služby. Kód pomůže automatizovanému systému telefonní podpory společnosti Dell ke správnému přesměrování telefonátu. Můžete být požádáni o zadání informací ze servisního štítku (obvykle je umístěn na dolní nebo zadní straně počítače).

Nezapomeňte vyplnit Kontrolní seznam diagnostiky (viz část „Kontrolní seznam diagnostiky“ na straně 70). Pokud to je možné, zapněte počítač před zavoláním technické podpory společnosti Dell a zavolejte z takového telefonního přístroje, který je v blízkosti počítače. Můžete být požádáni o zadání některých příkazů na klávesnici, předání podrobných informací během prováděných operací nebo vyzkoušení jiného postupu odstraňování potíží, které můžete provést pouze na samotném počítači. Zkontrolujte, zda je k dispozici dokumentace k počítači.



VÝSTRAHA: Před manipulací uvnitř počítače postupujte podle bezpečnostních pokynů v dokumentaci dodané s počítačem.

Kontrolní seznam diagnostiky

Jméno:

Datum:

Adresa:

Telefonní číslo:

Servisní štítek (čárový kód na dolní nebo zadní straně počítače):

Kód expresní služby:

Číslo oprávnění pro vrácení materiálu (pokud je poskytnuto technikem podpory Dell):

Operační systém a verze:

Zařízení:

Rozšiřující karty:

Jste připojeni k síti? Ano/Ne

Síť, verze a síťový adaptér:

Programy a verze:

Informujte se v dokumentaci k operačnímu systému a stanovte obsah spouštěcích souborů systému. Pokud je počítač připojen k tiskárně, vytiskněte každý soubor. V opačném případě před kontaktováním společnosti Dell zaznamenejte obsah každého souboru.

Chybová hlášení, zvukové kódy nebo diagnostické kódy:

Popis problému a postupy řešení potíží, které jste provedli:

Kontaktování společnosti Dell

Pro zákazníky v USA je k dispozici telefonní číslo 800-WWW-DELL (800-999-3355).



POZNÁMKA: Pokud nemáte aktivní internetové připojení, můžete najít kontaktní informace na nákupní faktuře, balicím seznamu, účtence nebo v katalogu produktů společnosti Dell.

Společnost Dell poskytuje několik online a telefonních možností podpory a služeb. Dostupnost se liší v závislosti na zemi a produktu a některé služby nemusí být ve vaší oblasti k dispozici. Chcete-li kontaktovat společnost Dell s dotazem týkajícím se prodeje, technické podpory nebo zákaznických služeb:

- 1** Navštivte stránku **support.dell.com**, ověřte zemi a oblast v rozevírací nabídce **Vyberte zemi/oblast** v dolní části stránky.
- 2** Klepněte na tlačítko **Kontaktujte nás** na levé straně stránky a vyberte příslušnou službu nebo odkaz na podporu podle potřeby.
- 3** Vyberte si pro vás pohodlnou metodu kontaktování společnosti Dell.

Rejstřík

A

aktualizace
software a hardware, 49

B

bezpečnostní informace, 62

C

chybové zprávy
zvukové signály, 32
čelní pohled, 7

D

Dell
aktualizace softwaru, 49
Factory Image Restore, 57
kontaktování, 65
nástroj Support Utility, 49
Služba technické aktualizace, 49
techická podpora a zákaznický
servis, 66
DellConnect, 66
Diagnostický nástroj Dell
Diagnostics, 42

diagnostický nástroj Dell
Diagnostics
spouštění z média Drivers and
Utilities, 44
spouštění z pevného disku, 43

diagnostika
Dell, 42
zvukové signály, 32

dokumentace, 61
Nápověda k aplikaci Dell Latitude
ON, 62
Průvodce k aplikaci Dell Latitude
ON, 62
Průvodce technologiemi Dell, 62
Servisní příručka, 62

F

Factory Image Restore (Obnovení
výrobní bitové kopie), 57

I

informace o ergonomii, 62
informace o podpoře, 62
informace o předpisech, 62
informace o záruce, 62

Internet

- bezdrátový přepínač, 11
- nastavení, 16
- nástroj pro vyhledávání sítě Wi-Fi
Catcher Network Locator, 11
- připojení, 16

K

- Kód expresní služby, 61
- kontaktování společnosti Dell, 65

L

- licenční štítek, 63
- Licenční štítek systému Microsoft
Windows, 63
- Licenční smlouva s koncovým
uživatelé, 62

M

- Média Drivers and Utilities, 52, 61
- médium
 - Drivers and Utilities, 61
 - operační systém, 62
- Médium Drivers and Utilities
 - diagnostický nástroj Dell
Diagnostics, 42
- Médium s operačním
systémem, 62

N

- napájení
 - řešení potíží, 45
 - stavy kontrolky napájení, 45
- Nápověda k aplikaci Dell
Latitude ON Reader, 62
- nastavení
 - Internet, 16
 - počítač, 13
 - rychlé nastavení, 13
- nástroj pro vyhledání sítě Wi-Fi
Catcher Network Locator, 11
- nástroj pro vyhledávání sítě Dell
Wi-Fi Catcher Network
Locator, 11
- Notebook System Software, 61

O

- Obnovení systému, 54-55
 - povolení, 56
- odstraňování potíží
 - kompatibilita se systémem
Windows, 48
- operační systém
 - Dell Factory Image Restore
(Obnovení výrobní bitové
kopie), 57
 - médium, 58
 - Obnovení systému, 54
 - přeinstalace, 62

- ovladače, 51
 - identifikace, 51
 - média Drivers and Utilities, 61
 - návrat k předchozí verzi, 52
 - přinstalace, 52

R

- řešení potíží, 31, 62
 - chybová hlášení, 33
 - diagnostický nástroj Dell Diagnostics, 42
 - havárie programu, 47
 - kontrolky napájení, 31
 - modrá obrazovka, 48
 - napájení, 45
 - obnovení do předchozího stavu, 54-55
 - paměť, 46
 - počítač nereaguje, 47
 - software, 47-48
 - stavy kontrolky napájení, 45
 - typy, 44

P

- paměť
 - řešení potíží, 46
- Podmínky, 62
- podpora, 65
 - DellConnect, 66
 - oblastní, 66
 - online služby, 66
 - techická podpora a zákaznický servis, 66

- přinstalace
 - ovladače a nástroje, 52
 - software, 51
- počítač
 - technické údaje, 23
- přenos informací do nového počítače, 18
- pohled zezadu, 9
- připojení
 - adaptér napájení, 13
 - Internet, 16
 - sít', 15
 - síťový kabel, 14
 - zařízení IEEE 1394, 14
 - zařízení USB, 14
- potíže
 - obnovení do předchozího stavu, 55
- produktový kód operačního systému, 63
- Průvodce k aplikaci Dell Latitude ON, 62
- Průvodce přenosem souborů a nastavení, 18
- Průvodce technologiemi Dell, 62
- průvodci
 - průvodce kompatibilitou programů, 48
 - Průvodce přenosem souborů a nastavení, 18

S

- S.M.A.R.T., 41
- Servisní štítek, 61
- Servisní příručka, 62
- síť
 - bezdrátový přepínač, 11
- sítě
 - přehled, 15
 - připojení, 15
 - Wi-Fi Catcher Network Locator, 11
- software
 - aktualizace, 49
 - řešení potíží, 47-48
 - přeinstalace, 51
 - potíže, 48
- specifikace
 - karta smart card, 24
- systém Windows Vista
 - průvodce kompatibilitou programů, 48

T

- technické údaje, 23

V

- vyhledávání informací, 61

W

- Windows Vista
 - Dell Factory Image Restore (Obnovení výrobní bitové kopie), 57
 - Návrat k předchozí verze ovladače zařízení, 52
 - Obnovení systému, 54-55
 - přeinstalace, 62
 - Vrátit změny ovladače zařízení, 52
- Windows XP
 - nastavení připojení k Internetu, 17
 - Obnovení systému, 54-55
 - přeinstalace, 62
 - Průvodce přenosem souborů a nastavení, 18
 - Vrátit změny ovladače zařízení, 52

Z

- zobrazit
 - zepředu, 7
 - zezadu, 9
- zvukové signály, 32